

GARLYN

Кофеварка рожковая

L140



Наведите камеру
телефона на QR-код
и смотрите
видеоинструкцию



РУКОВОДСТВО
ПОЛЬЗОВАТЕЛЯ



GARLYN

Поздравляем с покупкой новой рожковой кофеварки GARLYN LI40!

Благодарим Вас за выбор продукции торговой марки **GARLYN**. Наши изделия разработаны в соответствии с высокими требованиями качества, функциональности и дизайна.

Перед установкой внимательно изучите данное руководство.

Производитель не несет ответственность за какие-либо травмы или ущерб, возникшие вследствие неправильной установки или эксплуатации. Сохраните руководство для дальнейшего использования. Правильная эксплуатация устройства значительно продлит срок его службы.

Узнать больше о компании **GARLYN** можно на сайте www.garlyn.ru.

Здесь вы сможете заказать бытовую технику **GARLYN** и оригинальные аксессуары к ней, получить консультацию наших специалистов, а также найти адреса фирменных магазинов **GARLYN**.

Отдел заботы о клиентах GARLYN: 8 (800) 350-05-03 (доб. 2) (звонок по России бесплатный).

СОДЕРЖАНИЕ

МЕРЫ ПРЕДОСТОРОЖНОСТИ.....	4
Устройство прибора.....	8
ЖК-дисплей.....	10
Панель управления.....	11
ПЕРЕД НАЧАЛОМ РАБОТЫ.....	12
Подготовка прибора.....	13
Предварительный нагрев.....	14
Подогрев чашек.....	14
ИСПОЛЬЗОВАНИЕ.....	15
Приготовление ЭСПРЕССО.....	15
Приготовление КАПУЧИНО/ЛАТТЕ.....	16
Приготовление молочной пенки.....	17
Таблица стандартных настроек.....	19
Программирование объема порции.....	19
Регулировка температуры кофе.....	21
Сброс к заводским настройкам.....	22
Таблица заводских настроек.....	22
Комплексная защита элементов M-Pro.....	22

ЧИСТКА И УХОД	23
Самоочистка системы вспенивания и подачи молока	23
Очистка внутренних элементов от накипи.....	24
Рекомендации.....	25
Хранение и транспортировка	26
УСТРАНЕНИЕ НЕИСПРАВНОСТЕЙ	27
ОТДЕЛ ЗАБОТЫ О КЛИЕНТАХ GARLYN.....	28
ТЕХНИЧЕСКИЕ ХАРАКТЕРИСТИКИ	29
КОМПЛЕКТАЦИЯ.....	31
УТИЛИЗАЦИЯ	32



Ваша безопасность очень важна для нас. Пожалуйста, прочитайте руководство пользователя перед началом использования прибора.

При работе с устройством будьте внимательны, осторожны и благоразумны. Описанные меры предосторожности и порядок действий не охватывают все возможные ситуации при его эксплуатации. Используйте прибор исключительно по прямому назначению. Любое действие, не соответствующее инструкциям, может привести к повреждению изделия или возникновению возможных травм или несчастных случаев.

МЕРЫ ПРЕДОСТОРОЖНОСТИ

Производитель не несет ответственности за повреждения/ущерб, вызванные несоблюдением требований по технике безопасности и правил эксплуатации прибора.

Прибор был разработан для бытового использования исключительно в домашних условиях, а также условиях, приближенных к домашним: помещения для персонала в магазинах, офисах и иных рабочих местах; в гостиницах, отелях и др. Используйте его только по назначению. Любое нецелевое использование изделия станет нарушением условий надлежащей эксплуатации. В этом случае производитель не несет ответственности за возможные последствия.

Используйте прибор с осторожностью и предупреждайте других пользователей о потенциальной опасности.

В случае передачи устройства третьему лицу данное руководство также должно быть передано.

ОСТОРОЖНО

- ▲ Не ремонтируйте и не заменяйте никакие из частей устройства самостоятельно. Не эксплуатируйте прибор с поврежденным шнуром или вилкой, а также после сбоя в работе, падения или повреждения любым способом. Случайное повреждение прибора может привести к неисправностям, не соответствующим условиям гарантии, а также к поражению электротоком. Все процедуры, кроме рекомендованных в настоящем руководстве, должны выполняться исключительно квалифицированными специалистами авторизованного сервис-центра.
- ▲ Не протягивайте кабель электропитания в дверных проемах или вблизи источников тепла. Следите за тем, чтобы он не перекручивался и не перегибался, не соприкасался с острыми и/или горячими предметами, не ставьте на него тяжелые предметы. Износ кабеля может привести к короткому замыканию и поражению электрическим током.

- ▲ Устройство всегда должно находиться на ровной чистой сухой поверхности, вдали от источников тепла и влаги. Для снижения риска поражения электрическим током не допускайте попадания влаги на вилку питания.
- ▲ Регулярно проверяйте устройство и провод питания на наличие повреждений. При условии наличия повреждений на проводе питания или приборе, а также, если возникла какая-либо неисправность после падения устройства или его повреждения каким-либо иным способом – не используйте прибор.
- ▲ Не используйте прибор, если какие-либо его части повреждены. Некорректное использование может привести к травмам!
- ▲ Используйте только комплектные оригинальные аксессуары и материалы, рекомендованные производителем.

ВНИМАНИЕ

- ▲ Перед подключением устройства к электрической сети проверьте, совпадает ли

ее напряжение с номинальным напряжением питания прибора.

- ▲ По обязательному требованию защиты от поражения электрическим током подключайте прибор только к розеткам, имеющим заземление. Используя удлинитель, убедитесь, что он также имеет заземление.
- ▲ Прибор нуждается в чистке после каждого использования.
- ▲ Всегда эксплуатируйте устройство с установленным резервуаром для воды.
- ▲ Прибор необходимо отключать от электросети в следующих случаях:
 - » перед наполнением водой резервуара для воды;
 - » если прибор работает некорректно;
 - » после использования прибора.
- ▲ Не погружайте устройство и провод питания в воду или другие жидкости – оно может быть повреждено в результате короткого замыкания. Пользуйтесь прибором исключительно сухими руками. В случае падения прибора в воду немедленно от-

ключите подачу питания в электрическую розетку, затем выньте вилку провода питания прибора из розетки. Ни в коем случае не опускайте руки в воду – это может привести к поражению электрическим током.

- ▲ Не используйте прибор на открытом воздухе.
- ▲ Не размещайте и не используйте устройство на мокрой или горячей поверхности.
- ▲ Не открывайте корпус прибора и не пытайтесь разбирать его – внутри нет обслуживаемых частей.
- ▲ Используйте прибор на высоте не более 2000 м над уровнем моря.

ПРЕДУПРЕЖДЕНИЯ

- ▲ Прибор следует использовать только для приготовления кофе и молочной пенки. Не используйте устройство для любых других функций.
- ▲ Не используйте прибор пустым, чтобы не повредить нагревательные элементы.
- ▲ Не прикасайтесь к горячей поверхности прибора во время его работы.

- ▲ Дайте прибору остыть перед присоединением/отсоединением каких-либо частей и перед началом чистки.
- ▲ Слейте воду из резервуара для воды, если прибор не используется долгое время.
- ▲ Резервуар для молока может использоваться только по назначению – для вспенивания/разогрева напитков.
- ▲ Всегда используйте холодную воду для приготовления кофе. Теплая вода и иные жидкости в резервуаре могут повредить устройство.
- ▲ Не используйте прибор, если поддон для сбора капель установлен некорректно.
- ▲ Упаковочный материал (пенопласт, пленка и прочее) может быть опасен для детей. Утилизируйте его в соответствии с местными правилами или храните в недоступном для детей месте.
- ▲ Данный прибор могут использовать дети в возрасте от 8 лет и старше, лица с ограниченными физическими и сенсорными способностями, а также с нарушениями душевного здоровья, или

люди с недостатком опыта и знаний при условии, если они находятся под постоянным присмотром лица, ответственного за их жизнь, здоровье и благополучие, или если им провели полноценный инструктаж о безопасном использовании устройства с полным пониманием возможных опасностей.



В случае обнаружения каких-либо неполадок немедленно прекратите использование устройства.

УСТРОЙСТВО ПРИБОРА

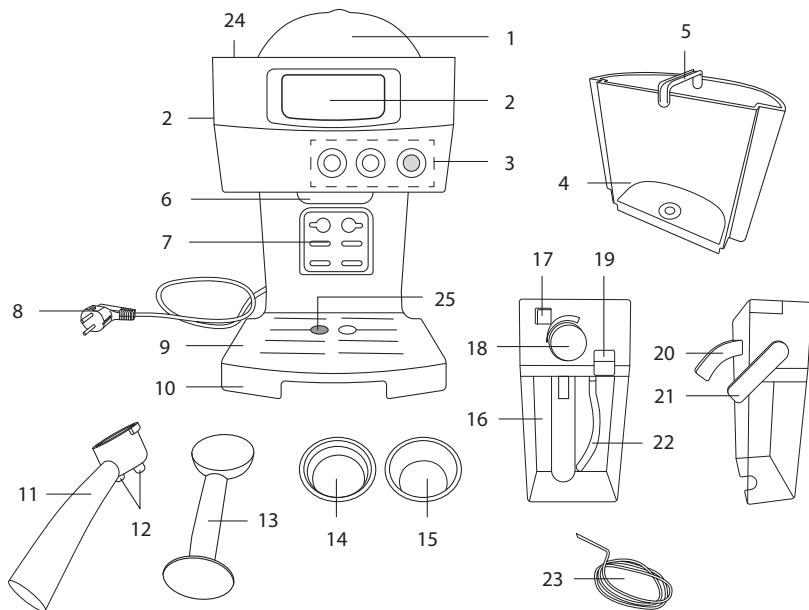

1. Крышка резервуара для воды
2. ЖК-дисплей
3. Панель управления
4. Съёмный резервуар для воды, 1,4 л
5. Ручка резервуара для воды
6. Держатель рожка 
7. Подставка для маленьких чашек
8. Электрошнур
9. Решетка поддона для сбора капель
10. Съёмный поддон для сбора капель
11. Рожок
12. Выпускные отверстия подачи кофе
13. Темпер с мерной ложкой
14. Сито-фильтр (для стандартной порции)
15. Сито-фильтр (для двойной порции)
16. Резервуар для молока, 0,4 л
17. Кнопка-фиксатор резервуара для молока
18. Регулятор плотности молочной пенки
19. Кнопка разблокировки крышки резервуара для молока
20. Носик подачи молочной пенки
21. Регулятор носика подачи молочной пенки
22. Трубка забора молока
23. Дополнительная удлиненная трубка забора молока
24. Алюминиевая платформа для подогрева чашек
25. Поплавок

ЖК-ДИСПЛЕЙ

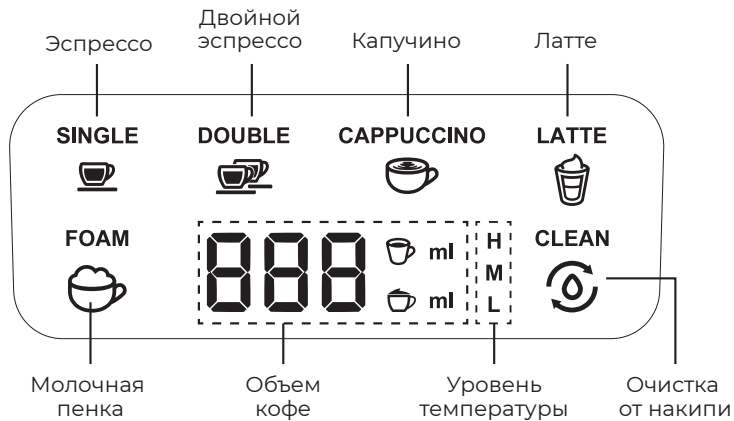

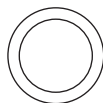
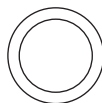
ПАНЕЛЬ УПРАВЛЕНИЯ**ON/OFF****START**
STOP**SET**

Кнопка ON/OFF – включение/выключение прибора. Нажатие и удерживание около 5 сек. в режиме ожидания отключает/включает звуковые сигналы прибора

Кнопка START/STOP – включение/выключение программы, сброс к заводским настройкам

Регулятор SET – настройка: программирование объема кофе/молочной пенки, выбор уровня температуры (высокий, средний, низкий / H, M, L)

ПЕРЕД НАЧАЛОМ РАБОТЫ

Достаньте прибор и комплектующие из упаковки. Удалите все транспортировочные материалы и наклейки.



Не забудьте удалить наклейку с дисплея. Для Вашего удобства в правом верхнем углу наклейки есть специальный язычок.

Обязательно сохраните на корпусе все предупреждающие наклейки и этикетку с серийным номером изделия.

Визуально убедитесь в отсутствии механических повреждений прибора.



Необходимо выдержать устройство 3 часа при комнатной температуре перед использованием, если оно подвергалось низким температурам при транспортировке.

Тщательно очистите прибор перед первым использованием (см. раздел «ЧИСТКА И УХОД»).

Установите кофеварку на плоской, твердой поверхности, устойчивой к брызгам, таким образом, чтобы по бокам оставалось свободное пространство не менее 15 см, а над прибором – не менее 35 см. Во избежание повреждения поверхности мебели при

необходимости разместите наклейки (в комплект не входят) под ножками устройства.



Не размещайте кофеварку под кухонными полками. Поднимающийся пар может повредить их поверхность.

С целью срабатывания избыточного давления кофеварка будет сливать излишки воды в поддон для сбора капель после приготовления каждой чашки кофе. Не забывайте удалять из поддона для капель накопившуюся воду (см. раздел «ЧИСТКА И УХОД»).



Вставляйте поддон для сбора капель с установленной решеткой в кофеварку плотно во избежание разлива воды на поверхности.

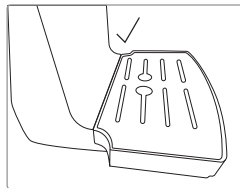
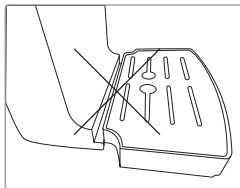

ПОДГОТОВКА ПРИБОРА



Описанные ниже действия (пп. 1-5) необходимо выполнить только при первом использовании или после возврата к заводским настройкам!

1. Наполните резервуар для воды (не менее 170 мл и не более 1,4 л) чистой холодной водой, вставьте его в прибор.



ЗАПРЕЩЕНО заливать горячую воду в резервуар для воды!



При отсутствии/нехватке воды прибор начнет издавать длинные сигналы.

2. Поместите чашку на поддон под выпускные отверстия прибора.
3. Подключите прибор к электросети.
4. Нажмите кнопку ON/OFF. Загорится ЖК-дисплей, все кнопки и значки функций будут попеременно мигать.
5. Нажмите кнопку START/STOP. Прибор начнет работать, небольшое количество воды вытечет

из выпускного отверстия. После того как прибор прекратит подачу воды, раздастся двойной звуковой сигнал, кнопка ON/OFF начнет мигать, чтобы перейти в режим предварительного нагрева.

ПРЕДВАРИТЕЛЬНЫЙ НАГРЕВ

1. При предварительном нагреве кнопка ON/OFF будет постоянно мигать.
2. По завершении предварительного нагрева кнопка ON/OFF будет непрерывно гореть, а прибор издаст два звуковых сигнала.
3. После этого прибор перейдет в режим ожидания.
4. Один значок программы будет мигать. Теперь Вы можете вращать регулятор SET для выбора нужной Вам программы.



При каждом вращении регулятора SET будет раздаваться один звуковой сигнал, а значок соответствующей программы – мигать.

При необходимости вы можете выключить звуковые сигналы прибора. Для этого в режиме ожидания нажмите и удерживайте около 5 сек. кнопку ON/OFF.

Чтобы включить звуковые сигналы, снова нажмите и удерживайте около 5 сек. кнопку ON/OFF.



Не прикасайтесь к рожку, держателю рожка и чашке во время приготовления во избежание получения травм/ожогов.

Не извлекайте рожок во время приготовления кофе. Прежде чем его извлечь, убедитесь, что программа приготовления завер-

шена. Соблюдайте осторожность при снятии рожка и извлечении сито-фильтра, металлические детали могут быть очень горячими. Держите рожок только за ручку и осторожно встряхивайте его для выхода использованной кофейной массы.

ПОДОГРЕВ ЧАШЕК

При включении и приготовлении напитка внутренняя система прогревается, за счет чего нагревается и алюминиевая платформа для подогрева чашек.

Данная функция необходима для поддержания правильной температуры кофе. Подогретые чашки помогут не только сохранить температуру, но и в полной мере раскроют вкус и насыщенный аромат свежесваренного кофе и дольше удержат пышную молочную пенку.

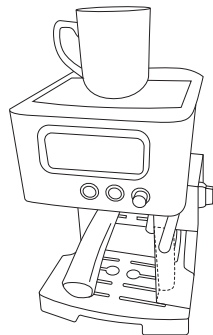

ИСПОЛЬЗОВАНИЕ

ПРИГОТОВЛЕНИЕ ЭСПРЕССО

1. Установите сито-фильтр для стандартной или двойной порции в рожок. Используйте мерную ложку. Аккуратно засыпьте молотый кофе доверху.

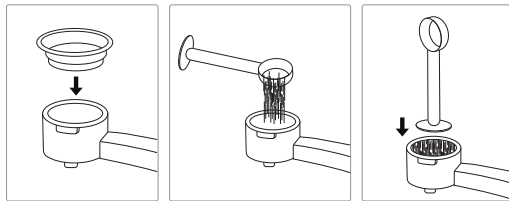

i Рекомендуется использовать кофе среднего помола.

2. Слегка спрессуйте молотый кофе в «кофейную таблетку», используя темпер. Уберите излишки кофе с краев сито-фильтра/рожка.

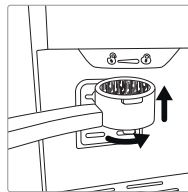

3. Установите рожок в держатель так, чтобы рукоятка была направлена влево, и поверните рукоятку вправо строго в соответствии с маркировкой .



4. Поместите чашку на решетку поддона для сбора капель или на подставку для маленьких чашек под отверстия подачи кофе.
5. Поворотным регулятором SET выберите программу SINGLE  (ЭСПРЕССО) или DOUBLE  (ДВОЙНОЙ ЭСПРЕССО). Соответствующий индикатор начнет мигать.
6. Нажмите кнопку START/STOP. Запустится подача воды, начнется приготовление.



Если в резервуаре (4) нет необходимого количества воды, устройство издаст 5 звуковых сигналов, а на ЖК-дисплее появится значение No water.

I Во время приготовления кофе, если Вы хотите остановить программу, нажмите кнопку START/STOP еще раз.

7. Цикл приготовления эспрессо завершится, когда кофеварка подаст один звуковой сигнал. На дисплее продолжит мигать значок использованной программы.

I После окончания приготовления подождите 5 секунд, прежде чем снять рожок. После снятия удалите кофейную гущу, оставшуюся в сито-фильтре, и очистите рожок.

⚠ Молотый кофе нельзя использовать повторно после заваривания!

ПРИГОТОВЛЕНИЕ КАПУЧИНО/ЛАТТЕ

i Помните о том, что при взбивании с помощью капучинатора молоко увеличивается в объеме примерно в 2 раза. Убедитесь, что объем используемой чашки достаточен для того, чтобы вместить порцию готового напитка.

1. Чтобы отсоединить резервуар для молока, возьмитесь за него одной рукой, нажмите кнопку-фиксатор и аккуратно извлеките резервуар для молока из кофеварки.

2. Снимите крышку резервуара для молока, нажав на кнопку ее разблокировки.

3. Заполните резервуар молоком (минимум 100 мл, максимум – 400 мл). Всегда наполняйте резервуар не выше максимальной отметки. Рекомендуемая температура молока для приготовления – 4-8 °С, жирностью от 2,5 до 3,2%.



4. Установите крышку на резервуар для молока, вставьте резервуар в собранном виде в кофеварку до фиксации.

5. Повернув регулятор носика подачи молочной пенки по часовой стрелке, выдвиньте носик подачи молочной пенки так, чтобы он был направлен в чашку. Перед приготовлением капучино/латте отрегулируйте плотность молочной пенки в соответствии с Вашими предпочтениями. Для этого поверните регулятор плотности молочной пенки вправо для увеличения или влево для уменьшения ее объема.

6. Установите сито-фильтр для стандартной или двойной порции в рожок. Используя мерную ложку, аккуратно засыпьте в него молотый кофе доверху. Слегка спрессуйте молотый кофе в «кофейную таблетку», используя темпер. Уберите излишки кофе с краев сито-фильтра/рожка.

7. Установите рожок в держатель так, чтобы рукоятка была направлена влево, поверните рукоятку вправо строго в соответствии с маркировкой



8. Поворотным регулятором SET выберите программу CAPPUCCINO (КАПУЧИНО)  или LATTE (ЛАТТЕ) . На ЖК-дисплее будет мигать соответствующий значок. Нажмите кнопку START/STOP.

- i** Если Вы выберете режим приготовления молочной пенки, но резервуар для молока не будет установлен в кофеварку, устройство издаст 10 звуковых сигналов, а на ЖК-дисплее отобразится значение E02.

9. После звукового сигнала кофеварка начнет приготовление, при этом кнопка START/STOP сначала будет мигать, затем продолжит непрерывно гореть. Сначала кофеварка приготовит молочную пенку и добавит ее в чашку (на ЖК-дисплее отобразится стандартный объем пенки), затем приготовит порцию капучино или латте и добавит его в молочную пенку (на ЖК-дисплее отобразится стандартный объем кофе).

- !** Если в резервуаре (4) нет необходимого количества воды, устройство издаст 5 звуковых сигналов, а на ЖК-дисплее появится значение No water.

10. Цикл приготовления завершится, когда кофеварка издаст один звуковой сигнал и кнопка START/STOP погаснет. На дисплее продолжит мигать значок использованной программы.

- i** Во время приготовления капучино/латте, если Вы хотите остановить процесс, нажмите кнопку START/STOP еще раз.

11. После окончания приготовления необходимо произвести очистку системы вспенивания молока.

- i** Не пренебрегайте очисткой! Это приведет к засору системы вспенивания молока и выходу прибора из строя!

ПРИГОТОВЛЕНИЕ МОЛОЧНОЙ ПЕНКИ

- i** Помните о том, что при взбивании с помощью капучинатора молоко увеличивается в объеме примерно в 2 раза. Убедитесь, что объем используемой чашки достаточен для того, чтобы вместить порцию готового напитка.

1. Чтобы отсоединить резервуар для молока, возьмитесь за него одной рукой, нажмите кнопку-фиксатор и аккуратно извлеките резервуар для молока из кофеварки.

2. Снимите крышку резервуара для молока, нажав на кнопку ее разблокировки.
3. Заполните резервуар молоком (минимум 100 мл, максимум – 400 мл). Всегда наполняйте резервуар не выше максимальной отметки. Рекомендуемая температура молока для приготовления – 4-8 °С, жирностью от 2,5 до 3,2%.
4. Установите крышку на резервуар для молока, вставьте резервуар в собранном виде в кофеварку до фиксации.
5. Повернув регулятор носика подачи молочной пенки по часовой стрелке, выдвиньте носик подачи молочной пенки так, чтобы он был направлен в чашку. Перед приготовлением отрегулируйте плотность молочной пенки в соответствии с Вашими предпочтениями. Для этого поверните регулятор плотности молочной пенки вправо для увеличения или влево для уменьшения ее объема.
6. Поворотным регулятором SET выберите программу FOAM (молочная пенка) . На ЖК-дисплее будет мигать соответствующий значок. Нажмите кнопку START/STOP.



Если Вы выберете режим приготовления молочной пенки, но резервуар для молока не будет установлен в кофеварку,

устройство издаст 10 звуковых сигналов, а на ЖК-дисплее отобразится значение E02.

7. После звукового сигнала кофеварка начнет приготовление, при этом кнопка START/STOP сначала будет мигать, затем продолжит гореть. Прибор добавит в чашку молочную пенку (на ЖК-дисплее отобразится стандартный объем пенки).
8. Цикл приготовления завершится, когда кофеварка издаст один звуковой сигнал и кнопка START/STOP погаснет. Устройство вернется в режим ожидания.



ВНИМАНИЕ! Если извлечь резервуар для молока из устройства во время работы, произойдет выброс пара с трехкратным звуковым сигналом, дисплей вновь отобразит значение E02, значок прерванной программы будет мигать. После установки резервуара с молоком в прибор программа не продолжится, необходимо начать ее заново.

Всегда следите за тем, чтобы резервуар для молока был наполнен и установлен в правильное положение.

9. После окончания приготовления необходимо произвести очистку системы вспенивания молока.



Не пренебрегайте очисткой! Это приведет к засору системы вспенивания молока и выходу прибора из строя!

ТАБЛИЦА СТАНДАРТНЫХ НАСТРОЕК*

Напиток	Количество кофе, мл	Количество молока, мл
ЭСПРЕССО	30-60	-
ДВОЙНОЙ ЭСПРЕССО	60-120	-
ЛАТТЕ	30-60	120-400
КАПУЧИНО	60-90	120-400
МОЛОЧНАЯ ПЕНКА	-	120-360

*В зависимости от молока и помола кофе время приготовления, объем и температура напитков могут отличаться.



ПРОГРАММИРОВАНИЕ ОБЪЕМА ПОРЦИИ



Для каждого напитка можно запрограммировать как объем ЭСПРЕССО, так и объем молока. Это позволяет установить идеальное количество ЭСПРЕССО и молока в соответствии с Вашим вкусом.

Заданные количества сохраняются до тех пор, пока не будет задано новое количество.

Эспрессо

1. Поворотным регулятором SET выберите программу одинарной или двойной чашки эспрессо SINGLE/DOUBLE /, для которой необходимо установить новый объем порции. На ЖК-дисплее будет мигать значок выбранной программы.
2. Нажмите регулятор SET, чтобы войти в режим программирования объема порции. Регулятор SET будет подсвечиваться.
3. Теперь вращайте регулятор, чтобы получить желаемый объем чашки:
 - стандартная порция – по умолчанию 40 мл. Диапазон настройки – 30-60 мл.
 - двойная порция – по умолчанию 80 мл. Диапазон настройки – 60-120 мл.

4. После завершения настройки объема нажмите кнопку START/STOP (устройство будет готовить кофе в соответствии с новым заданным объемом), или нажмите регулятор SET (для сохранения настройки и выхода из режима программирования объема порции, регулятор SET погаснет и вернется в режим ожидания, на ЖК-дисплее появится новое значение общего объема).
5. Когда в следующий раз Вы снова выберете программу стандартного или двойного эспрессо, прибор будет следовать новому заданному значению объема порции.



Капучино/латте

1. Поворотным регулятором SET  выберите программу CAPPUCCINO/LATTE (КАПУЧИНО/ЛАТТЕ), для которой необходимо установить новый объем порции. На ЖК-дисплее будет мигать значок выбранной программы.
2. Нажмите регулятор SET, чтобы войти в режим программирования объема порции. Регулятор SET будет подсвечиваться.

 По умолчанию общий объем КАПУЧИНО составляет 180 мл, ЛАТТЕ – 280 мл.

3. Теперь вращайте регулятор SET, чтобы настроить объем молочной пенки:
 - КАПУЧИНО: молочная пенка по умолчанию 120 мл, диапазон настройки – 120-400 мл.
 - ЛАТТЕ: молочная пенка по умолчанию 240 мл, диапазон настройки – 120-400 мл.
4. После завершения настройки объема молочной пенки нажмите регулятор SET еще раз, чтобы перейти к программированию объема кофе.
5. Теперь вращайте регулятор SET, чтобы настроить объем кофе:
 - объем кофе по умолчанию – КАПУЧИНО – 60 мл, ЛАТТЕ – 40 мл, диапазон настройки – КАПУЧИНО – 60-90 мл, ЛАТТЕ – 30-60 мл.
6. После завершения настройки объема нажмите кнопку START/STOP (на ЖК-дисплее появится новое значение общего объема и начнется приготовление КАПУЧИНО/ЛАТТЕ), или нажмите регулятор SET (для сохранения новой настройки и выхода из режима программирования объема порции, регулятор SET погаснет и вернется в режим ожидания, на ЖК-дисплее появится новое значение общего объема).
7. При следующем выборе программ CAPPUCCINO/LATTE  (КАПУЧИНО/ЛАТТЕ) прибор будет следовать новой настройке объема.

Молочная пенка

1. Поворотным регулятором SET выберите программу FOAM  (МОЛОЧНАЯ ПЕНКА), для которой необходимо установить новый объем порции. На ЖК-дисплее будет мигать значок выбранной программы.
2. Нажмите регулятор SET, чтобы войти в режим программирования объема порции. Регулятор SET будет подсвечиваться.
3. Теперь вращайте регулятор SET, чтобы настроить необходимый объем:
 - Молочная пенка по умолчанию 160 мл, диапазон настройки – 120-360 мл.
4. После завершения установки объема нажмите кнопку START/STOP (прибор будет следовать новому заданному объему молочной пенки), или нажмите регулятор SET (для сохранения новой настройки и выхода из режима программирования объемов, регулятор SET погаснет и вернется в режим ожидания, на ЖК-дисплее появится новое значение общего объема).
5. Когда Вы в следующий раз выберете программу FOAM  (МОЛОЧНАЯ ПЕНКА), прибор будет следовать новой настройке объема.

РЕГУЛИРОВКА ТЕМПЕРАТУРЫ КОФЕ

1. Подключите прибор к электросети. Рожок не вставляйте.
2. Поставьте чашку(и) на поддон или подставку под выпускные отверстия подачи кофе.
3. Нажмите и удерживайте регулятор SET до того момента, как загорится индикация, чтобы войти в режим регулировки температуры кофе.
4. Вращая регулятор, выберите уровень температуры: H (высокий), M (средний), L (низкий). Выбрав желаемую температуру, нажмите регулятор SET, чтобы подтвердить настройку температуры.
5. Кофеварка запомнит новый температурный режим и будет работать в соответствии с ним, из выпускных отверстий подачи кофе будет вытекать небольшое количество воды.
6. После того как устройство перестанет подавать воду, раздастся два звуковых сигнала, кнопка ON/OFF мигает, чтобы войти в режим предварительного нагрева.



Уровень температуры по умолчанию – M (средний).

СБРОС К ЗАВОДСКИМ НАСТРОЙКАМ

1. Подключите прибор к электросети.
2. Когда он находится в выключенном состоянии, нажмите кнопку START/STOP на 3 секунды, прибор издаст один звуковой сигнал, ЖК-дисплей загорится и отобразит 000.
3. Нажмите регулятор SET. Все кнопки и ЖК-дисплей дважды мигнут и погаснут, устройство издаст двойной звуковой сигнал и автоматически выключится, вернувшись к заводским настройкам.

ТАБЛИЦА ЗАВОДСКИХ НАСТРОЕК

Напиток	Объем по умолчанию
Эспрессо	40 мл
Двойной эспрессо	80 мл
Капучино	180 мл
Латте	280 мл
Молочная пенка	160 мл

КОМПЛЕКСНАЯ ЗАЩИТА ЭЛЕМЕНТОВ M-PRO

Прибор оснащен комплексной защитной системой, выключающей его при перегреве и перегрузке. Если это произошло, отсоедините прибор от электросети и дайте остыть в течение 30 минут. Очистите рожок, сито-фильтр и держатель от остатков кофе. После этого прибор снова будет готов к работе.



ЧИСТКА И УХОД

Перед чисткой дайте устройству остыть после работы и всегда отключайте электрошнур от источника питания.

Очищайте корпус кофеварки мягкой влажной тканью.



Не помещайте прибор под струю воды, не погружайте его в воду или иные жидкости.

Запрещается использование абразивных средств, агрессивных химических и иных веществ, применение которых не рекомендовано для очистки предметов, контактирующих с продуктами питания.

Не мойте съемные элементы и детали кофеварки в посудомоечной машине.

Рожок, трубку забора молока и резервуар для молока промывайте теплой водой с чистящим средством для мытья посуды после каждого использования. Держатель рожка необходимо протирать влажной тканью.

Носик подачи молочной пенки отсоедините от резервуара для молока и прочистите.

Резервуар для воды очищайте по мере необходимости.

Очищайте поддон для сбора капель по мере скапливания в нем воды, загрязнения решетки и появления поплавок на поверхности. Поддон рекомендуется очищать после приготовления 5-10 чашек кофе. Снимите решетку, аккуратно извлеките поддон, вылейте жидкость и промойте его.



Крышку резервуара для молока можно промывать вручную под проточной водой после каждого приготовления молокосодержащих напитков.

САМООЧИСТКА СИСТЕМЫ ВСПЕНИВАНИЯ И ПОДАЧИ МОЛОКА

Каждый раз после использования резервуара для молока рекомендуется выполнять следующие действия для очистки.

1. Залейте чистую воду в резервуар для воды и резервуар для молока до уровня MAX. Установите их обратно в устройство.
2. Поместите емкость большого объема под выпускные отверстия кофеварки и отрегулируйте угол наклона носика подачи молочной пенки в емкость.
3. Поворотным регулятором SET выберите программу очистки CLEAN, значок  будет мигать на ЖК-дисплее, другие значки исчезнут.

4. Нажмите кнопку START/STOP. Она начнет мигать, а затем будет гореть. Помпа начнет работать в прерывистом режиме и будет очищать систему вспенивания молока в течение 60 секунд.
5. Прибор издаст один звуковой сигнал, кнопка START/STOP погаснет. После завершения процесса самоочистки прибор перейдет в режим ожидания.



В случае сильного загрязнения повторите процедуру несколько раз.

ОЧИСТКА ВНУТРЕННИХ ЭЛЕМЕНТОВ ОТ НАКИПИ

Устройство имеет функцию предупреждения о необходимости удаления накипи. После длительного использования на ЖК-дисплее будет постоянно мигать надпись «CLEAN», напоминая о необходимости очистки от накипи. Для этого выполните следующие действия:

1. Присоедините к прибору резервуар для молока, поверните носик подачи молочной пенки в максимально открытое положение.

2. Залейте чистую воду в резервуар для воды до отметки MAX, добавьте в воду немного средства для удаления накипи в чайниках и кофемашинах GARLYN.
3. Подставьте большую емкость под выпускные отверстия подачи кофе и под носик подачи молочной пенки.
4. Поворотным регулятором SET выберите программу очистки CLEAN, значок  будет мигать на ЖК-дисплее, другие значки исчезнут. Нажмите регулятор SET, чтобы войти в режим удаления накипи, на ЖК-дисплее появится значение 001.
5. Нажмите кнопку START/STOP. Она загорится и начнется первый этап удаления накипи:
 - помпа будет работать прерывисто в течение 20 секунд для очистки системы заваривания кофе;
 - помпа будет работать прерывисто в течение 20 секунд для очистки системы вспенивания молока;
 - эти процессы будут сменять друг друга в течение примерно 15 минут.
6. После завершения первого этапа удаления накипи кнопка START/STOP погаснет (останется гореть только кнопка ON/OFF), а на ЖК-дисплее появится значение 002.

7. Вылейте воду со средством для удаления накипи, оставшимся в резервуаре для воды. Промойте резервуар чистой водой, залейте чистую холодную воду до уровня MAX и установите его обратно в прибор.
8. Снова нажмите кнопку START/STOP, чтобы начать второй этап удаления накипи. Кнопки ON/OFF и START/STOP будут постоянно гореть.
 - насос работает прерывисто в течение 2 минут для очистки системы вспенивания молока;
 - насос работает с перерывами в течение примерно 4 минут для очистки системы заваривания кофе.
9. После завершения очистки от накипи кнопка START/STOP погаснет, прибор издаст двойной звуковой сигнал и возвратится в режим ожидания. Значение CLEAN перестает мигать на ЖК-дисплее.



Устройство издаст 10 звуковых сигналов в качестве предупреждения, если резервуар для молока не был установлен в устройство или когда Вы его отсоединяете.

РЕКОМЕНДАЦИИ

- После каждого использования кофеварки мойте резервуар для молока и сито-фильтр теплой водой с мягким моющим средством, чтобы удалить остатки кофе и молока (молоко может испортиться).
- При необходимости мойте резервуар для воды, поддон и крышку теплой водой с мягким моющим средством.
- Регулярно запускайте программу очистки резервуара для молока.
- Протирайте корпус мягкой влажной тканью. При необходимости используйте немного мягкого моющего средства для удаления более сильных загрязнений.
- Тщательно высушивайте кофеварку и все аксессуары перед повторной сборкой.
- Регулярно проверяйте электрошнур на наличие повреждений.

ХРАНЕНИЕ И ТРАНСПОРТИРОВКА

- ▲ Перед хранением и транспортировкой устройства необходимо тщательно очистить корпус и полностью его просушить.
- ▲ Хранение допускается в сухом и хорошо вентилируемом помещении вдали от источников огня, нагревательных приборов и прямых солнечных лучей. Храните прибор в чистом и сухом состоянии, в недоступном для детей месте.
- ▲ Электрические устройства транспортируют всеми видами транспорта в соответствии с правилами перевозки грузов, действующими на транспорте конкретного вида. При перевозке устройства используйте оригинальную заводскую упаковку.
- ▲ Транспортировка должна осуществляться только в крытом транспорте.
- ▲ Устройство должно быть правильно упаковано и закреплено во избежание самопроизвольного перемещения в процессе транспортировки.
- ▲ Транспортировка устройства должна

исключать возможность непосредственного воздействия на него атмосферных осадков и агрессивной внешней среды.

- ▲ При осуществлении транспортировки и хранения устройства запрещается подвергать его механическим воздействиям извне, так как они могут привести к повреждению устройства, нарушению его конструкции или повреждению внешней упаковки.
- ▲ При хранении и транспортировке запрещено допускать попадание воды и иных жидкостей на упаковку устройства или внутрь упаковки.
- ▲ При проведении погрузочно-разгрузочных работ требуется осторожность.

УСТРАНЕНИЕ НЕИСПРАВНОСТЕЙ

Неисправность	Возможная причина	Способ решения
Кофеварка не включается	Электрошнур не подсоединен к электросети	Подсоедините электрошнур прибора к электросети
	В электророзетке отсутствует напряжение	Подключите кофеварку к исправной электророзетке
Напиток не льется	Резервуар для воды пуст	Заполните резервуар водой, чтобы ее уровень был не ниже отметки MIN и не выше отметки MAX
	После последнего использования не был промыт сито-фильтр	Поместите сито-фильтр на некоторое время в горячую воду, затем тщательно промойте его под проточной водой
	Кофеварка сильно засорилась	Проведите очистку внутренних элементов прибора в соответствии с разделом «ЧИСТКА И УХОД»
	Вы используете кофе очень мелкого помола (пудру). Рожок забивается частицами кофе	Тщательно промойте сито-фильтр под проточной водой. В дальнейшем рекомендуем использовать кофе среднего помола
	Кофе в сито-фильтре утрамбован слишком сильно	При утрамбовке кофе в сито-фильтре не прикладывайте чрезмерных усилий
На дисплее появилось значение E01	Термодатчик неисправен	Отключите прибор и обратитесь за консультацией в авторизованный сервисный центр или в отдел заботы о клиентах GARLYN

I Если неисправность не удалось устранить, обратитесь за консультацией в авторизованный сервисный центр или в отдел заботы о клиентах GARLYN. Все ремонтные работы должны производиться квалифицированными специалистами в сервисном центре.

ОТДЕЛ ЗАБОТЫ О КЛИЕНТАХ GARLYN

КАК СВЯЗАТЬСЯ

Чтобы получить ответы на все интересующие Вас вопросы, обратитесь в наш отдел заботы о клиентах.

Наши специалисты с радостью помогут решить любые возникшие проблемы и ответят на самые неожиданные вопросы.

Мы также будем рады Вашим предложениям о том, как еще мы можем улучшить наши товары и сделать их максимально удобными и надежными.

С заботой о Вас!

Телефон: 8 (800) 350-05-03 (доб. 2)

Почта: info@garlyn.ru

График работы: ежедневно с 10 до 20.

ТЕХНИЧЕСКИЕ ХАРАКТЕРИСТИКИ

Тип товара	кофеварка рожковая
Товарный знак.....	Garlyn
Модель	L140
Напряжение.....	220-240 В, 50 Гц
Мощность.....	1450 Вт
Рабочее давление.....	15 бар
Тип	рожковая
Управление	электронное
Защита от поражения электотоком	класс I
Дисплей.....	есть
Регулировка температуры напитков.....	65, 70, 75 °С
Емкость резервуара для воды	1,4 л
Емкость резервуара для молока.....	0,4 л
Программирование объема порции	есть
Автоматический капучинатор.....	есть
Подогрев чашек.....	есть
Одновременное приготовление двух чашек	есть
Подставка для маленькой чашки.....	есть
Высота чашек.....	до 11 см
Автоотключение	есть

GARLYN

Комплексная защита элементов M-Pro	есть
Съемный лоток для сбора капель	есть
Длина электрошнура	0,75 м
Габариты	220 × 260 × 300 мм
Вес	4,0 кг
Срок службы	3 года

КОМПЛЕКТАЦИЯ

Кофеварка	1 шт.
Резервуар для воды	1 шт.
Резервуар для молока.....	1 шт.
Поддон для сбора капель.....	1 шт.
Решетка поддона для сбора капель.....	1 шт.
Рожок.....	1 шт.
Темпер с мерной ложкой.....	1 шт.
Сито-фильтр	1 шт.
Трубка забора молока.....	1 шт.
Алюминиевая платформа для подогрева чашек.....	1 шт.
Дополнительная удлиненная трубка забора молока.....	1 шт.
Руководство пользователя	1 шт.
Краткая инструкция пользователя	1 шт.
Гарантийный талон.....	1 шт.

I *Производитель, постоянно улучшая и совершенствуя свою продукцию, оставляет за собой право вносить конструктивные изменения в спецификацию и дизайн товара, не ухудшающие его качество, без предварительного уведомления об этих изменениях.*

УТИЛИЗАЦИЯ



Внимание! После окончания срока службы в соответствии с экологическими требованиями не выбрасывайте прибор вместе с бытовыми отходами. Передайте его в специализированный пункт для дальнейшей утилизации. Этим Вы сможете защитить окружающую среду.

Отходы, образующиеся при утилизации изделий, подлежат обязательному сбору с последующей утилизацией в установленном порядке и в соответствии с действующими требованиями и нормами отраслевой нормативной документации, в том числе в соответствии с СанПиН 2.1.7.1322-03 «Гигиенические требования к размещению и обезвреживанию отходов производства и потребления».



Товар сертифицирован в соответствии с Федеральным законом «О техническом регулировании» и соответствует требованиям Технического регламента Таможенного союза ТР ТС 004/2011 «О безопасности низковольтного оборудования», Технического регламента Таможенного союза ТР ТС 020/2011 «Электромагнитная совместимость технических средств», Технического регламента Евразийского экономического союза «Об ограничении применения опасных веществ в изделиях электротехники и радиоэлектроники» ТР ЕАЭС 037/2016.

Гарантийный срок: 12 месяцев с даты продажи изделия
Дату изготовления Вы можете найти на корпусе устройства
Спроектировано и разработано компанией Garlyn
Сделано в Китае

The background of the entire image is a repeating geometric pattern of triangles. Each row consists of alternating orange and black triangles pointing downwards. The triangles in one row are offset from the triangles in the row above and below, creating a tessellated effect.

www.garlynn.ru
L140-UM-04-ST1