

УСТРОЙСТВО ПРИБОРА

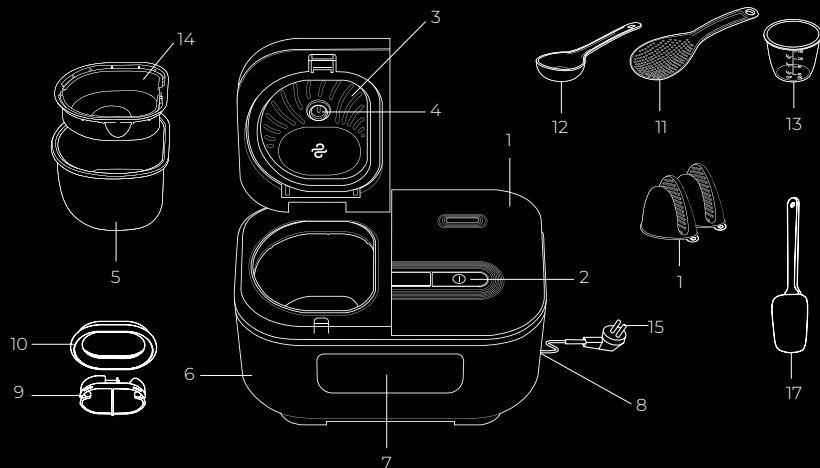

- | | | |
|-----------------------------------|--|---|
| 1. Крышка прибора | 7. Панель управления с дисплеем | 12. Черпак |
| 2. Кнопка открытия крышки | 8. Разъем для подключения сетевого шнура | 13. Мерный стакан |
| 3. Съемная внутренняя крышка | 9. Съемный паровой клапан | 14. Контейнер для приготовления на пару |
| 4. Уплотнительное кольцо | 10. Уплотнительное кольцо парового клапана | 15. Съемный электрошнур |
| 5. Чаша с антипригарным покрытием | 11. Плоская ложка | 16. Комплект прихваток |
| 6. Корпус прибора | | 17. Силиконовая лопатка |

ПАНЕЛЬ УПРАВЛЕНИЯ



- | | |
|---|---|
| 1. Активация меню первой чаши. Переключение между программами. | 7. Настройка времени и температуры приготовления. |
| 2. Активация меню второй чаши. Переключение между программами. | 8. Запуск программы приготовления. Включение/отключение функции автоподогрева удерживанием данной кнопки. |
| 3. Отмена процесса или сброс сделанных настроек. Запуск разогрева удерживанием данной кнопки. | 9. Индикатор отсрочки старта. |
| 4. Настройка времени отсрочки старта. | 10. Индикатор времени готовности. |
| 5. Уменьшение значения параметра. Обратное переключение программ. Отключение звуковых сигналов. | 11. Индикатор разогрева/подогрева. |
| 6. Увеличение значения параметра. Прямое переключение программ. Блокировка панели управления. | 12. Цифровой индикатор отображения температуры, времени и других заданных параметров. |
| | 13. Индикаторы автоматических программ приготовления. |





ОСНОВНЫЕ МЕРЫ ПРЕДОСТОРОЖНОСТИ

- ▲ Используйте только комплектные оригинальные аксессуары и материалы, рекомендованные производителем.
- ▲ Не накрывайте устройство во время работы – это может привести к перегреву и поломке.
- ▲ Включайте питание устройства только после лежащей установкой чаши или контейнера с ингредиентами.
- ▲ Не помещайте руки внутрь устройства, не убедившись, что нагревательный элемент и чаша уже остыли.
- ▲ ЗАПРЕЩЕНО при использовании касаться прибора мокрыми руками и тогда, когда на него попала вода.
- ▲ Будьте предельно осторожны, перемещая прибор с горячими жидкими блюдами.

ИСПОЛЬЗОВАНИЕ

Автоматические программы приготовления

(все режимы и функции подробно описаны в руководстве пользователя)

1. Поместите необходимые продукты в чашу/чаши.
2. Подключите прибор к электросети. Мультиварка перейдет в режим ожидания (на дисплее отобразится - - -).
-  Не включайте устройство без установленных внутрь чаш или с пустыми чашами – при случайном включении это может привести к перегреву или поломке мультиварки.
3. Нажмите на кнопку «1 ЧАША» или «2 ЧАША» для активации меню одной из чаш. Загорится индикатор выбранной чаши. Загорятся индикаторы программ приготовления на дисплее. Установленная программа по умолчанию – «СУП» – будет мигать.
-  При одновременном использовании обеих чаш индикатор одной из чаш будет гореть непрерывно, а второй – мигать. На дисплее будет отображена информация о работе программы в той чаше, индикатор которой горит непрерывно. Для просмотра информации о работе второй чаши нажмите на кнопку ее активации.
4. Для выбора автоматической программы и переключения списка программ нажмите кнопку или кнопку номера чаши (1 или 2). Для переключения списка программ в обратном направлении нажмите кнопку .
-  При необходимости Вы можете изменить время приготовления, установленное по умолчанию, и время отсрочки старта (см. разделы «Установка времени приготовления» и «Отсрочка старта программы» в руководстве пользователя).
5. Для запуска программы приготовления нажмите кнопку «СТАРТ», прозвучит звуковой сигнал. На дисплее отобразятся индикатор времени готовки и индикатор «Подогрев/Разогрев» (если активна функция автоподогрева).
6. О завершении программы приготовления Вас оповестит звуковой сигнал. По окончании работы программы / автоподогрева на дисплее на несколько секунд появится надпись «END».
7. Отключите мультиварку от электросети.
-  Не прикасайтесь к горячим поверхностям мультиварки и пользуйтесь прихватками, вынимая чашу или контейнер с приготовленными блюдами.
-  Для приготовления различных вкусных блюд рекомендуем Вам воспользоваться книгой рецептов, прилагаемой в комплекте. Эти рецепты также есть на сайте garlyn.ru.

ЧИСТКА И УХОД

Перед чисткой убедитесь, что прибор отключен от электросети и полностью остыл.

-  Не помещайте устройство в воду или любую другую жидкость! Не допускайте попадания воды или другой жидкости внутрь мультиварки во избежание ее повреждения или поражения электрическим током.

Внимание! Запрещается мыть детали устройства в посудомоечной машине!

Не используйте химически агрессивные вещества, которые не рекомендованы для применения с предметами, соприкасающимися с пищей.

Мойте все аксессуары вручную, используя мягкие средства для мытья посуды, не применяя абразивных предметов и веществ, затем высушите их при комнатной температуре.

После каждого использования мойте съемный паровой клапан под струей теплой воды.

-  Для получения полной информации об эксплуатации Вашего прибора обращайтесь к руководству пользователя, а также в отдел заботы о клиентах GARLYN по телефону: 8-800-555-95-31 (доб. 2)