

GARLYN

Центробежная
соковыжималка

J-500



РУКОВОДСТВО
ПОЛЬЗОВАТЕЛЯ



GARLYN

Поздравляем с покупкой новой центробежной соковыжималки **GARLYN J-500!**

Благодарим Вас за выбор продукции торговой марки **GARLYN**. Наши изделия разработаны в соответствии с высокими требованиями качества, функциональности и дизайна.

Перед установкой внимательно изучите данное руководство.

Производитель не несет ответственность за какие-либо травмы или ущерб, возникшие вследствие неправильной установки или эксплуатации. Сохраните руководство для дальнейшего использования. Правильная эксплуатация устройства значительно продлит срок его службы.

Узнать больше о компании **GARLYN** можно на сайте www.garlyn.ru. Здесь вы сможете заказать бытовую технику **GARLYN** и оригинальные аксессуары к ней, получить консультацию наших специалистов, а также найти адреса фирменных магазинов **GARLYN**.

Отдел заботы о клиентах GARLYN: 8-800-555-95-31 (доб. 2) (звонок по России бесплатный).

СОДЕРЖАНИЕ

МЕРЫ ПРЕДОСТОРОЖНОСТИ.....	3
Устройство прибора.....	7
Регулятор переключения скоростей.....	8
ПЕРЕД НАЧАЛОМ РАБОТЫ	9
Важные особенности конструкции и функционала	9
Сборка прибора.....	10
ИСПОЛЬЗОВАНИЕ.....	11
Порядок действий.....	11
Функция «Капля-стоп»	12
Комплексная защита элементов M-Pro.....	12
РЕКОМЕНДАЦИИ ПО ВЫБОРУ ПЛОДОВ ДЛЯ ОТЖИМА СОКА	13
ЧИСТКА И УХОД	15
Хранение и транспортировка	16
УСТРАНЕНИЕ НЕИСПРАВНОСТЕЙ	17
ОТДЕЛ ЗАБОТЫ О КЛИЕНТАХ GARLYN.....	19
ТЕХНИЧЕСКИЕ ХАРАКТЕРИСТИКИ	20
КОМПЛЕКТАЦИЯ	21
УТИЛИЗАЦИЯ	22



Ваша безопасность очень важна для нас. Пожалуйста, прочитайте руководство пользователя перед началом использования прибора.

При работе с устройством будьте внимательны, осторожны и благоразумны. Описанные меры предосторожности и порядок действий не охватывают все возможные ситуации при его эксплуатации. Используйте прибор исключительно по прямому назначению. Любое действие, не соответствующее инструкциям, может привести к повреждению изделия или возникновению возможных травм или несчастных случаев.

МЕРЫ ПРЕДОСТОРОЖНОСТИ

Производитель не несет ответственности за повреждения/ущерб, вызванные несоблюдением требований по технике безопасности и правил эксплуатации прибора.

Прибор был разработан для бытового использования исключительно в домашних условиях, а также условиях, приближенных к домашним: кухни для персонала в магазинах, офисах и иных рабочих местах; в гостиницах, отелях и других жилых помещениях. Используйте его только по назначению. Любое нецелевое использование изделия станет нарушением условий надлежащей эксплуатации. В этом случае производитель не несет ответственности за возможные последствия.

Используйте прибор с осторожностью и предупреждайте других пользователей о потенциальной опасности.

В случае передачи устройства третьему лицу данное руководство также должно быть передано.

ОСТОРОЖНО

- ▲ Не ремонтируйте и не заменяйте никакие из частей прибора самостоятельно.
- ▲ Не используйте прибор с поврежденным шнуром или вилкой, а также после сбоя в работе, падения или повреждения любым способом. Случайное повреждение прибора может привести к неисправностям, не соответствующим условиям гарантии, а также к поражению электротоком. Все процедуры, кроме рекомендованных в настоящем руководстве, должны выполняться исключительно квалифицированными специалистами авторизованного сервис-центра.
- ▲ Не протягивайте кабель электропитания в дверных проемах или вблизи источников тепла. Следите за тем, чтобы он не перекручивался и не перегибался, не соприкасался с острыми и/или горячими предметами, не ставьте на него тяжелые предметы. Износ кабеля может привести к короткому замыканию и поражению электрическим током.

- ▲ Для отключения прибора от электросети всегда беритесь за саму вилку, не тяните за кабель электропитания.

ВНИМАНИЕ

- ▲ Перед подключением устройства к электрической сети проверьте, совпадает ли ее напряжение с номинальным напряжением питания прибора.
- ▲ Данное устройство не предназначено для работы с использованием внешнего таймера или другого устройства, автоматически регулирующего включение/выключение устройства.
- ▲ Используйте только комплектные оригинальные аксессуары и материалы, рекомендованные производителем.
- ▲ Всегда отключайте устройство от сети, перед тем как устанавливаете или снимаете насадки и сменные блоки, а также во время его очистки, перемещения или после использования.
- ▲ ЗАПРЕЩЕНО опускать руки в загрузочную горловину при использовании прибора во избежание получения травм.

- ▲ ЗАПРЕЩЕНО погружать прибор и шнур питания в воду или помещать их под струю воды или другой жидкости!
- ▲ Не эксплуатируйте устройство на открытом воздухе: попадание влаги или посторонних предметов внутрь корпуса может привести к серьезным повреждениям прибора и/или поражению электрическим током.
- ▲ Перед использованием тщательно очистите все элементы конструкции устройства, контактирующие с продуктами питания.

ПРЕДУПРЕЖДЕНИЯ

- ▲ Избегайте контакта с подвижными элементами устройства в процессе его использования.
- ▲ Во время переноса устройства держите его обеими руками. Не держитесь только за основание или верхнюю часть.
- ▲ Не оставляйте прибор без присмотра подключенным к электросети и/или во время работы. Перед проведением тех-

нического обслуживания или иных работ отключайте прибор от основного источника электропитания.

- ▲ Не вставляйте на изделие, не ставьте и не роняйте тяжелые предметы на него.
- ▲ Не используйте агрессивные абразивные чистящие средства для очистки устройства.
- ▲ Все элементы рабочей части конструкции прибора, соприкасающиеся с продуктами в процессе отжима, изготовлены из материалов, полностью соответствующих требованиям сертификации материалов, контактирующих с пищевыми продуктами. Изменение цвета пластиковых элементов конструкции прибора является нормальным явлением, происходящим под воздействием натуральных кислот. Это абсолютно безопасно для здоровья человека.
- ▲ Упаковочный материал (пенопласт, пленка и прочее) может быть опасен для детей. Утилизируйте его в соответствии с местными правилами или храните в недоступном для детей месте.

- ▲ Дети младше 8 лет должны находиться вне пределов досягаемости прибора или под постоянным присмотром.
- ▲ Данное устройство могут использовать дети в возрасте от 8 лет и старше, лица с ограниченными физическими и сенсорными способностями, а также с нарушениями душевного здоровья или люди с недостатком опыта и знаний при условии, если они находятся под постоянным присмотром лица, ответственного за их жизнь, здоровье и благополучие, или если им провели полноценный инструктаж о безопасном использовании устройства с полным пониманием возможных опасностей.



В случае обнаружения каких-либо неполадок немедленно прекратите использование устройства.

УСТРОЙСТВО ПРИБОРА

1. Толкатель
2. Загрузочная горловина
3. Крышка
4. Сито-фильтр
5. Рабочая камера
6. Носик для подачи готового сока
7. Фиксатор конструкции
8. Моторный блок
9. Контейнер для жмыха
10. Кувшин для сока
11. Поворотный регулятор переключения скоростей
12. Дисплей
13. Электрошнур
14. Щетка для очистки

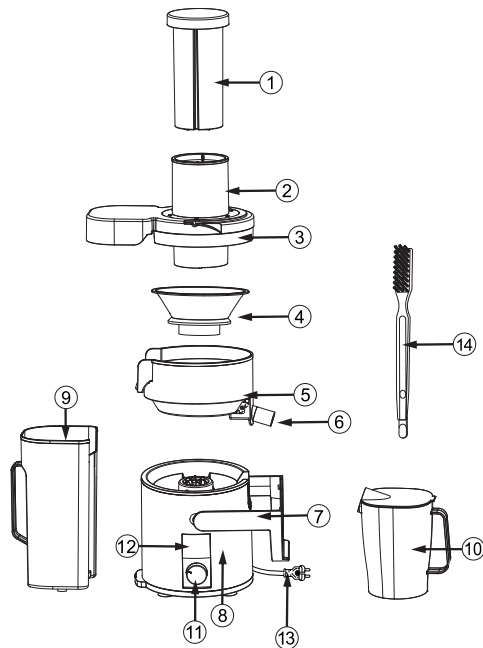

РЕГУЛЯТОР ПЕРЕКЛЮЧЕНИЯ СКОРОСТЕЙ

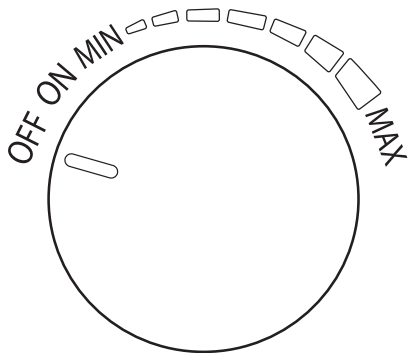

OFF – выключение прибора.

ON – включение прибора.

MIN – минимальная скорость отжима

MAX – максимальная скорость отжима

Текущий выбор значения отображается на дисплее.

ПЕРЕД НАЧАЛОМ РАБОТЫ

Достаньте прибор и комплектующие из упаковки. Удалите все транспортировочные материалы и наклейки.



Обязательно сохраните на корпусе все предупредительные наклейки и этикетку с серийным номером изделия.

Визуально убедитесь в отсутствии механических повреждений прибора.



Необходимо выдержать устройство 3 часа при комнатной температуре перед использованием, если оно подвергалось низким температурам при транспортировке.

Протрите корпус устройства влажной тканью. Промойте все съемные части, строго следуя указаниям раздела «ЧИСТКА И УХОД». Перед сборкой прибора все съемные части должны полностью высохнуть при комнатной температуре.

Устанавливайте прибор только на твердой и плоской поверхности.

При первом запуске прибора в процессе его работы могут появиться посторонний запах, а также небольшое количество искр. Это не является неисправностью, при дальнейшей эксплуатации они исчезнут.

Важные особенности конструкции и функционала

- Допускается эксплуатация прибора только в полностью собранном виде!
- Все детали, контактирующие с плодами и соком, изготовлены из безопасных и простых в очистке и уходе материалов.
- Загрузочная горловина увеличенного диаметра позволяет использовать различные плоды в целом виде или в виде крупных кусков.



Загрузка целых плодов / крупных долек затрудняет проходимость жмыха, вследствие чего в сок будет попадать большее количество мякоти. Потребуется более частая очистка рабочей камеры и ножей.

- Перед подключением устройства к электросети убедитесь в правильной фиксации крышки перед началом работы. Ручка управления должна находиться в положении OFF. Это позволит избежать запуска прибора в несобранном виде, а также избежать возможных травм и иных негативных последствий.

- Убедитесь в надежной фиксации сито-фильтра, прежде чем запускать устройство.
- Для загрузки продукта в рабочую камеру используйте толкатель. Между толкателем и ножами, установленными в нижней части камеры, предусмотрен небольшой зазор во избежание повреждения внутренних узлов устройства. Поэтому при приготовлении сока в контейнер для жмыха могут попадать переработанные части продукта. Это не является дефектом.

СБОРКА ПРИБОРА

1. Установите моторный блок на ровную гладкую поверхность.
2. Установите рабочую камеру на моторный блок.
3. Установите сито-фильтр на моторный блок, для надежной фиксации нужно слегка надавить на него. Чтобы снять сито-фильтр после использования, потяните его вверх.



Будьте осторожны, ножи имеют острую заточку.

4. Установите крышку.
5. Поставьте контейнер для жмыха таким образом, чтобы он располагался под отверстием для выдачи жмыха и был накрыт крышкой.
6. Используйте фиксатор (7) для закрепления конструкции.
7. Установите кувшин для сока под носик для подачи готового сока.

ИСПОЛЬЗОВАНИЕ



Для увеличения срока службы двигателя следуйте данным рекомендациям!

ПОРЯДОК ДЕЙСТВИЙ



Перед началом работы убедитесь, что носик для подачи готового сока (6) находится в правильном положении (опущен вниз).

1. Подключите прибор к электросети.
2. Установите поворотный регулятор в положение MIN и дайте двигателю поработать в течение нескольких секунд с пустой камерой. Затем выставите нужную скорость и поместите подготовленные плоды в загрузочную горловину и постепенно проталкивайте их вниз с помощью толкателя.



При использовании толкателя избегайте резких движений, равномерно распределяйте давление.

Не заменяйте толкатель другими предметами во избежание повреждения рабочих узлов. Его габариты рассчитаны таким образом, чтобы не соприкасаться с ножами устройства.



Не опускайте руки в загрузочную горловину, а также посторонние предметы при эксплуа-

тации прибора во избежание получения повреждений и/или травм!

3. В процессе отжима внимательно следите за уровнем сока в рабочей камере, в кувшине, а также за уровнем мякоти в контейнере для жмыха. Если емкости для сока и жмыха заполнятся – опустошите их, а затем продолжайте процесс отжима.



В процессе использования прибора не снимайте крышку с камеры для отжима и сбора сока!



Рекомендованное время непрерывной работы соковыжималки на максимальной скорости при обработке твердых продуктов не должно превышать 1 минуты с перерывом не менее 3 минут.

Количество готового сока, его консистенция и вкус зависят от сорта, свежести, времени года используемых фруктов и овощей.

После окончания отжима переведите поворотный регулятор в положение OFF, отключите прибор от электросети. Разберите соковыжималку и очистите ее в соответствии с рекомендациями раздела «ЧИСТКА И УХОД».

ФУНКЦИЯ «КАПЛЯ-СТОП»

Данная функция предотвращает протекание сока из носика. В перерывах между отжимом перекройте подачу сока, подняв носик прибора вверх, и никакие капли не попадут на Ваш стол.

КОМПЛЕКСНАЯ ЗАЩИТА ЭЛЕМЕНТОВ M-PRO

- Система защиты от запуска при неправильной сборке используется для повышения безопасности и надежности. В случае если конструкция собрана неправильно и детали не зафиксированы в нужном положении, прибор не запустится. Пересоберите устройство.
- Системы защиты двигателя от перегрева/перегрузки автоматически отключают устройство при слишком высокой температуре двигателя / повышенной нагрузке. Если это произошло, переведите регулятор скоростей в положение OFF, отключите прибор от электросети и дайте двигателю остыть в течение 20-30 минут. При необходимости очистите устройство от остатков продуктов и снова подключите к электросети. При следующей эксплуатации сократите время непрерывной работы и увеличьте интервалы между включениями прибора.



РЕКОМЕНДАЦИИ ПО ВЫБОРУ ПЛОДОВ ДЛЯ ОТЖИМА СОКА



ВНИМАНИЕ! При переработке твердых продуктов (например, морковь) не загружайте следующий продукт до полной переработки предыдущего. При несоблюдении этого условия сработает система защиты двигателя от перегрузки и прибор остановится.

- Используйте свежие фрукты и овощи для приготовления сока, в частности яблоки, груши, апельсины, ананасы, арбузы, морковь, томаты, огурцы и т. д. Фрукты и овощи, которые хранились в холодильнике, должны быть помещены в теплую воду на 10 минут. Не рекомендуется использовать для приготовления сока продукты, хранящиеся при низкой температуре более одной недели, так как они теряют свою сочность.
- Удалите ядра и косточки из плодов перед отжимом.
- Фрукты и овощи с толстой кожурой (такие как дыня, ананас, цитрусовые) перед приготовлением сока необходимо предварительно очистить. При использовании цитрусовых плодов вместе с семенами готовый сок может иметь привкус горечи. Чтобы этого не произошло, удалите семена перед загрузкой плодов в соковыжималку.
- Не загружайте лимоны в прибор в целом виде.
- Плоды с косточками и твердыми крупными семенами (такие как абрикос, слива и пр.), а также плоды с плотной кожурой могут привести к перегрузке и остановке устройства и забить рабочую камеру прибора. Удалите семена и снимите кожуру перед загрузкой плодов в рабочую камеру соковыжималки во избежание повреждения элементов прибора.
- Для получения наилучшего результата рекомендуется использовать плоды в нарезанном виде, кубиками размером около 2 см в каждом измерении.
- Фрукты и овощи должны помещаться в прибор медленно, один за другим. Следующая порция должна помещаться после того, как предыдущая была переработана.
- Если загрузочный лоток забивается, используйте толкатель (он идет в комплекте).
- Следите за тем, как заполняются емкости для сока и жмыха.

- Количество мякоти в готовом соке зависит от консистенции используемых плодов, их спелости, свежести, а также от чистоты фильтра.
- Соки из мягких плодов будут иметь более густую консистенцию в связи с более высоким содержанием мякоти. Соки из твердых плодов будут иметь более жидкую консистенцию в связи с низким содержанием мякоти.
- Свежевыжатый яблочный сок быстро меняет цвет на более темный оттенок. Это нормальное явление, которое можно замедлить с помощью добавления в готовый яблочный сок небольшого количества лимонного сока.
- Ваша соковыжималка не предназначена для приготовления сока из имбиря, кресс-салата (мелкого сельдерея) и других продуктов с высоким содержанием клетчатки в крупном виде. Данные плоды следует предварительно измельчить до кусочков размером не более 3 см.
- Продукты с высоким содержанием крахмала, такие как инжир, картофель, банан, папайя, манго, не подходят для использования в данном приборе. Для обработки таких плодов советуем Вам использовать блендер.
- В процессе приготовления сока из яблок, моркови и других жестких плодов устройство будет

издавать шум (это никак не отразится на результате отжима).

- Во время переработки мягких плодов, таких как вишня, виноград, помидоры, из входного отверстия может выплескиваться некоторое количество сока.

Оптимальная скорость отжима плодов

Название плода	Скорость отжима
Апельсин	4
Грейпфрут	4
Яблоко	4
Груша	3
Персик	2
Нектарин	2
Гранат	3
Морковь	4
Свекла	4
Томат	3
Огурец	3
Сельдерей	4

ЧИСТКА И УХОД

Перед очисткой прибора отключите его от электросети, затем разберите устройство.







Очищайте все элементы конструкции устройства только в разобранном виде.

Очищайте прибор сразу после использования, особенно элементы конструкции, контактирующие с продуктами питания.

STOP ЗАПРЕЩЕНО погружать корпус прибора в воду или иные жидкости!

Аккуратно протрите все части корпуса влажной тканью. Будьте осторожны при обращении с сито-фильтром, лезвия которого имеют острую заточку, очищайте его под проточной водой.

STOP Запрещается использование абразивных средств, агрессивных химических и иных веществ, применение которых не рекомендовано для очистки предметов, контактирующих с продуктами питания.

			
		✓	✓
 MAX 60°C		✓	
	✓		

ХРАНЕНИЕ И ТРАНСПОРТИРОВКА

- Перед хранением и транспортировкой устройства необходимо тщательно очистить корпус и полностью его просушить.
- Хранение допускается в сухом и хорошо вентилируемом помещении вдали от источников огня, нагревательных приборов и прямых солнечных лучей. Храните прибор в чистом и сухом состоянии, в недоступном для детей месте.
- Электрические устройства транспортируют всеми видами транспорта в соответствии с правилами перевозки грузов, действующими на транспорте конкретного вида. При перевозке устройства используйте оригинальную заводскую упаковку.
- Транспортировка должна осуществляться только в крытом транспорте.
- Устройство должно быть правильно упаковано и закреплено во избежание самопроизвольного перемещения в процессе транспортировки.
- Транспортировка устройства должна исключать возможность непосредственного воздействия на него атмосферных осадков и агрессивной внешней среды.
- При осуществлении транспортировки и хранения устройства запрещается подвергать его механическим воздействиям извне, так как они могут привести к повреждению устройства, разрушению его конструкции или повреждению внешней упаковки.
- При хранении и транспортировке запрещено допускать попадание воды и иных жидкостей на упаковку устройства или внутрь упаковки.
- При проведении погрузочно-разгрузочных работ требуется осторожность.

УСТРАНЕНИЕ НЕИСПРАВНОСТЕЙ

Неисправность	Возможная причина	Способ решения
Устройство не включается	Устройство не подключено к электросети	Подключите прибор к электросети
	Источник питания неисправен	Подключите прибор к исправному источнику питания
	Сработала система защиты от запуска при неправильной сборке	Убедитесь в правильной сборке устройства
Мало сока на выходе, мякоть с большим содержанием влаги	Используется несвежий продукт или продукт, долго хранившийся в холодильнике	Используйте свежие плоды. При долгом хранении в холодильнике рекомендуется предварительно замочить плоды в воде, оставив их на 10-15 минут, а затем использовать для приготовления сока
Двигатель остановился в процессе использования	Сработала система защиты от перегрева и перегрузки	Отключите прибор от электросети и дайте двигателю остыть в течение 20 минут. При последующей эксплуатации соблюдайте все рекомендации, не используйте прибор в непрерывном режиме более 20 мин
	Используется слишком большое количество продукта	Не перегружайте камеру отжима, используйте меньшее количество продукта
	Используются плоды с твердыми косточками, кожурой и пр.	Удалите крупные твердые косточки, кожуру у плодов перед отжимом сока

Неисправность	Возможная причина	Способ решения
Работа прибора сопровождается громкими звуками	Отжим сока из плодов с очень твердой консистенцией	Не является неисправностью – это норма
Посторонний запах при первом использовании	Первый запуск прибора	Это нормальное явление, которое уйдет спустя некоторое время

I Если неисправность не удалось устранить, обратитесь за консультацией в авторизованный сервисный центр или в отдел заботы о клиентах GARLYN. Все ремонтные работы должны производиться квалифицированными специалистами в сервисном центре.

ОТДЕЛ ЗАБОТЫ О КЛИЕНТАХ GARLYN

КАК СВЯЗАТЬСЯ

Чтобы получить ответы на все интересующие Вас вопросы, обратитесь в наш отдел заботы о клиентах.

Наши специалисты с радостью помогут решить любые возникшие проблемы и ответят на самые неожиданные вопросы.

Мы также будем рады Вашим предложениям о том, как еще мы можем улучшить наши товары и сделать их максимально удобными и надежными.

С заботой о Вас!

Телефон: 8 (800) 555-95-31 (доб. 2)

Почта: info@garlyn.ru

График работы: ежедневно с 10 до 20.

ТЕХНИЧЕСКИЕ ХАРАКТЕРИСТИКИ

Наименование	центробежная соковыжималка
Товарный знак	Garlyn
Модель	J-500
Напряжение	220-240 В, 50 Гц
Мощность номинальная	800 Вт
Мощность максимальная	1200 Вт
Тип двигателя	АС (переменного тока)
Скорость работы двигателя	12500-18000 об/мин
Материал корпуса	металл
Материал сетчатого фильтра	нержавеющая сталь с титановым покрытием
Защита от поражения электротоком	класс II
Дисплей	есть
Диаметр горловины	85 мм
Объем кувшина для сока	1,1 л
Объем контейнера для жмыха	2,5 л
Плавная регулировка скорости	есть
Функция «Капля-стоп»	есть
Защита от включения при неправильной сборке	есть
Защита от перегрева	есть
Защита от перегрузки	есть
Уровень шума	до 74 дБ
Прорезиненные ножки	есть
Длина электрошнура	1,24 м
Габаритные размеры	465 x 400 x 200 мм
Вес	4,2 кг
Срок службы	3 года

КОМПЛЕКТАЦИЯ

Соковыжималка	1 шт.
Кувшин для сока.....	1 шт.
Контейнер для жмыха.....	1 шт.
Сито-фильтр	1 шт.
Толкатель.....	1 шт.
Щетка для очистки.....	1 шт.
Руководство пользователя	1 шт.
Краткая инструкция пользователя	1 шт.
Гарантийный талон.....	1 шт.



Производитель, постоянно улучшая и совершенствуя свою продукцию, оставляет за собой право вносить конструктивные изменения в спецификацию и дизайн товара, не ухудшающие его качество, без предварительного уведомления об этих изменениях.

УТИЛИЗАЦИЯ



Внимание! После окончания срока службы в соответствии с экологическими требованиями не выбрасывайте прибор вместе с бытовыми отходами. Передайте его в специализированный пункт для дальнейшей утилизации. Этим Вы сможете защитить окружающую среду.

Отходы, образующиеся при утилизации изделий, подлежат обязательному сбору с последующей утилизацией в установленном порядке и в соответствии с действующими требованиями и нормами отраслевой нормативной документации, в том числе в соответствии с СанПиН 2.1.7.1322-03 «Гигиенические требования к размещению и обезвреживанию отходов производства и потребления».



Товар сертифицирован в соответствии с Федеральным законом «О техническом регулировании» и соответствует требованиям Технического регламента Таможенного союза ТР ТС 004/2011 «О безопасности низковольтного оборудования», Технического регламента Таможенного союза ТР ТС 020/2011 «Электромагнитная совместимость технических средств», Технического регламента Евразийского экономического союза «Об ограничении применения опасных веществ в изделиях электротехники и радиоэлектроники» ТР ЕАЭС 037/2016.

Гарантийный срок: 12 месяцев с даты продажи изделия
Дату изготовления Вы можете найти на корпусе устройства
Спроектировано и разработано компанией Garlyn
Сделано в Китае

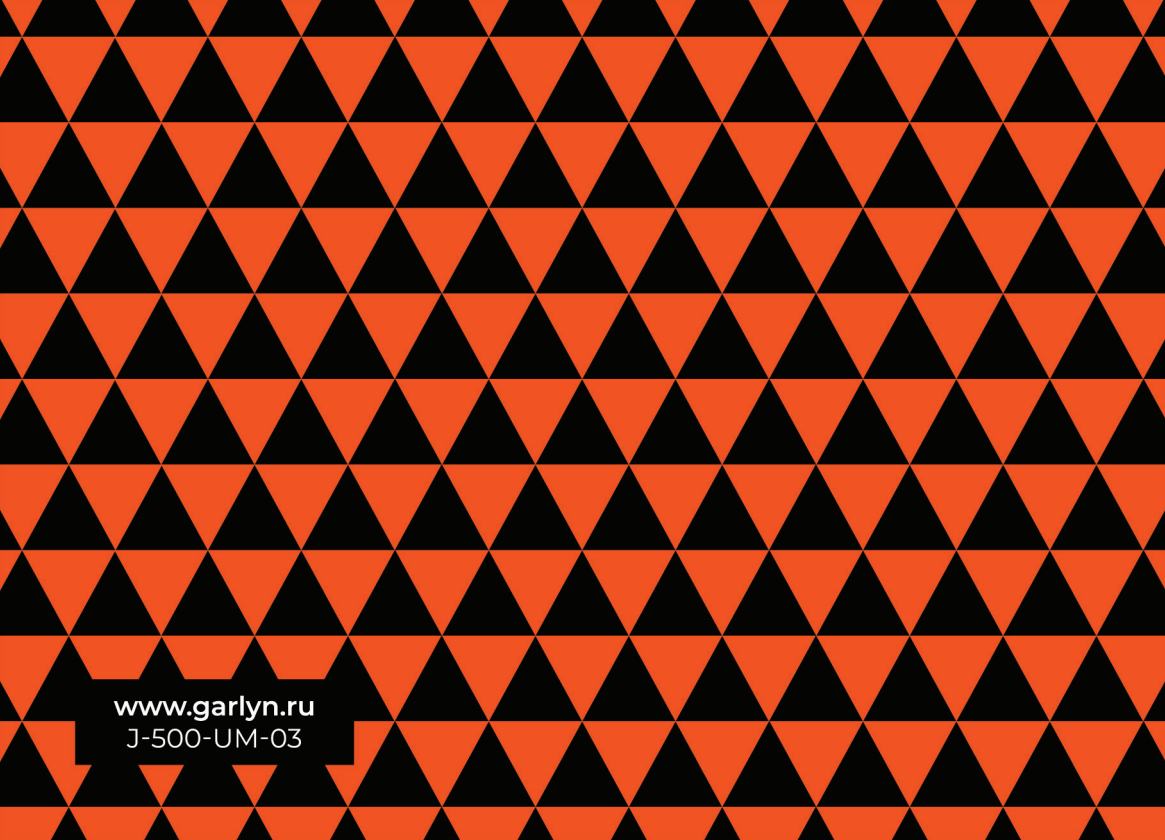
The background of the entire image is a repeating geometric pattern of triangles. The triangles are arranged in a grid where each row consists of alternating upward-pointing and downward-pointing triangles. The colors alternate between orange and black in a checkerboard fashion across the grid.

www.garlyn.ru

J-500-UM-03