

GARLYN

Соковыжималка J-600 Max



РУКОВОДСТВО
ПОЛЬЗОВАТЕЛЯ



GARLYN

Поздравляем с покупкой новой соковыжималки GARLYN J-600 Max!

Благодарим Вас за выбор продукции торговой марки GARLYN. Наши изделия разработаны в соответствии с высокими требованиями качества, функциональности и дизайна.

Перед установкой внимательно изучите данное руководство.

Производитель не несет ответственность за какие-либо травмы или ущерб, возникшие вследствие неправильной установки или эксплуатации. Сохраните руководство для дальнейшего использования. Правильная эксплуатация устройства значительно продлит срок его службы.

Узнать больше о компании GARLYN можно на сайте www.garlyn.ru. Здесь вы сможете заказать бытовую технику GARLYN и оригинальные аксессуары к ней, получить консультацию наших специалистов, а также найти адреса фирменных магазинов GARLYN.

Отдел заботы о клиентах GARLYN: 8-800-555-95-31 (доб. 2) (звонок по России бесплатный).

СОДЕРЖАНИЕ

МЕРЫ ПРЕДОСТОРОЖНОСТИ.....	4
Устройство прибора.....	8
Панель управления.....	10
ПЕРЕД НАЧАЛОМ РАБОТЫ	11
СБОРКА ПРИБОРА	12
Сборка чаши	12
Сборка основной конструкции	13
Разборка прибора.....	14
СБОРКА БЛОКА ОВОЩЕРЕЗКИ	16
Очистка перед первым включением	17
ИСПОЛЬЗОВАНИЕ.....	18
Включение.....	18
Выбор режима работы	18
Программы приготовления	19
РЕКОМЕНДАЦИИ ПО ВЫБОРУ ПЛОДОВ ДЛЯ ОТЖИМА СОКА	21
Функция «Реверс»	24
Функция «Капля-стоп»	24
Комплексная защита элементов M-Pro.....	24

ЧИСТКА И УХОД	25
Быстрая очистка после отжима.....	25
Хранение и транспортировка	27
УСТРАНЕНИЕ НЕИСПРАВНОСТЕЙ	28
ОТДЕЛ ЗАБОТЫ О КЛИЕНТАХ GARLYN	30
ТЕХНИЧЕСКИЕ ХАРАКТЕРИСТИКИ	31
КОМПЛЕКТАЦИЯ	33
УТИЛИЗАЦИЯ	35



Ваша безопасность очень важна для нас. Пожалуйста, прочитайте руководство пользователя перед началом использования прибора.

При работе с устройством будьте внимательны, осторожны и благоразумны. Описанные меры предосторожности и порядок действий не охватывают все возможные ситуации при его эксплуатации. Используйте прибор исключительно по прямому назначению. Любое действие, не соответствующее инструкциям, может привести к повреждению изделия или возникновению возможных травм или несчастных случаев.

МЕРЫ ПРЕДОСТОРОЖНОСТИ

Производитель не несет ответственности за повреждения/ущерб, вызванные несоблюдением требований по технике безопасности и правил эксплуатации прибора.

Прибор был разработан для бытового использования исключительно в домашних условиях, а также условиях, приближенных к домашним: кухни для персонала в магазинах, офисах и иных рабочих местах; в гостиницах, отелях и других жилых помещениях. Используйте его только по назначению. Любое нецелевое использование изделия станет нарушением условий надлежащей эксплуатации. В этом случае производитель не несет ответственности за возможные последствия.

Используйте прибор с осторожностью и предупреждайте других пользователей о потенциальной опасности.

В случае передачи устройства третьему лицу данное руководство также должно быть передано.

ОСТОРОЖНО

- ▲ Не ремонтируйте и не заменяйте никакие из частей прибора самостоятельно.
- ▲ Не используйте прибор с поврежденным шнуром или вилкой, а также после сбоя в работе, падения или повреждения любым способом. Случайное повреждение прибора может привести к неисправностям, не соответствующим условиям гарантии, а также к поражению электротоком. Все процедуры, кроме рекомендованных в настоящем руководстве, должны выполняться исключительно квалифицированными специалистами авторизованного сервис-центра.
- ▲ Не протягивайте кабель электропитания в дверных проемах или вблизи источников тепла. Следите за тем, чтобы он не перекручивался и не перегибался, не соприкасался с острыми и/или горячими предметами, не ставьте на него тяжелые предметы. Износ кабеля может привести к короткому замыканию и поражению электрическим током.

- ▲ Для отключения прибора от электросети всегда беритесь за саму вилку, не тяните за кабель электропитания.

ВНИМАНИЕ

- ▲ Перед подключением устройства к электрической сети проверьте, совпадает ли ее напряжение с номинальным напряжением питания прибора.
- ▲ По обязательному требованию защиты от поражения электрическим током подключайте прибор только к розеткам, имеющим заземление. Используя удлинитель, убедитесь, что он также имеет заземление.
- ▲ Данное устройство не предназначено для работы с использованием внешнего таймера или другого устройства, автоматически регулирующего включение/выключение устройства.
- ▲ Используйте только комплектные оригинальные аксессуары и материалы, рекомендованные производителем.
- ▲ Всегда отключайте устройство от сети, перед тем как устанавливаете или сни-

маете насадки и сменные блоки, а также во время его очистки, перемещения или после использования.

- ▲ ЗАПРЕЩЕНО опускать руки в загрузочную горловину при использовании прибора во избежание получения травм.
- ▲ ЗАПРЕЩЕНО погружать прибор и шнур питания в воду или помещать их под струю воды или другой жидкости!
- ▲ Не эксплуатируйте устройство на открытом воздухе: попадание влаги или посторонних предметов внутрь корпуса может привести к серьезным повреждениям прибора и/или поражению электрическим током.
- ▲ Перед использованием тщательно очистите все элементы конструкции устройства, контактирующие с продуктами питания.

ПРЕДУПРЕЖДЕНИЯ

- ▲ Во избежание повреждения рабочих элементов конструкции не используйте прибор вхолостую, без продуктов.

- ▲ Избегайте контакта с подвижными элементами устройства в процессе его использования.
- ▲ Во время переноса устройства держите его обеими руками за корпус. Не держитесь только за чашу или верхнюю часть.
- ▲ Не оставляйте прибор без присмотра подключенным к электросети и/или во время работы. Перед проведением технического обслуживания или иных работ отключайте прибор от основного источника электропитания.
- ▲ Не вставляйте на изделие, не ставьте и не роняйте тяжелые предметы на него.
- ▲ Не используйте агрессивные абразивные чистящие средства для очистки устройства.
- ▲ Все элементы рабочей части конструкции прибора, соприкасающиеся с продуктами в процессе отжима, изготовлены из материалов, полностью соответствующих требованиям сертификации материалов, контактирующих с пищевыми

продуктами. Изменение цвета пластиковых элементов конструкции прибора является нормальным явлением, происходящим под воздействием натуральных кислот. Это абсолютно безопасно для здоровья человека.

- ▲ Упаковочный материал (пенопласт, пленка и прочее) может быть опасен для детей. Утилизируйте его в соответствии с местными правилами или храните в недоступном для детей месте.
- ▲ Дети младше 8 лет должны находиться вне пределов досягаемости прибора или под постоянным присмотром.
- ▲ Данное устройство могут использовать дети в возрасте от 8 лет и старше, лица с ограниченными физическими и сенсорными способностями, а также с нарушениями душевного здоровья или люди с недостатком опыта и знаний при условии, если они находятся под постоянным присмотром лица, ответственного за их жизнь, здоровье и благополучие, или если им провели полноценный инструктаж о безопасном использовании

устройства с полным пониманием возможных опасностей.



В случае обнаружения каких-либо неполадок немедленно прекратите использование устройства.

УСТРОЙСТВО ПРИБОРА

Соковыжималка

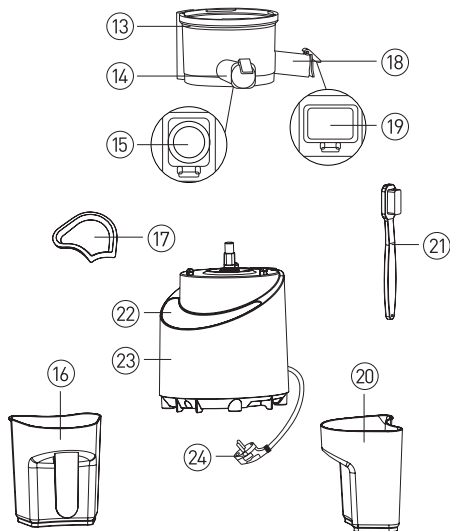
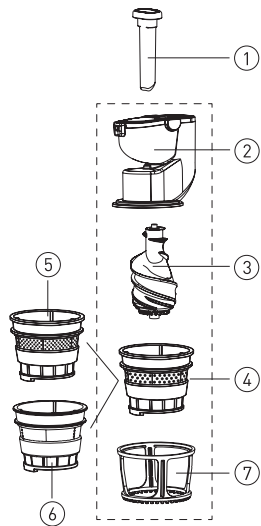

Овощерезка

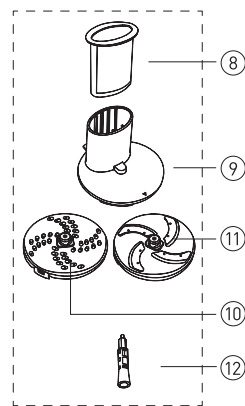

1. Толкатель для соковыжималки
2. Загрузочный лоток
3. Шнек
4. Фильтр с большими отверстиями для сока с большим содержанием мякоти
5. Фильтр с маленькими отверстиями для сока с меньшим содержанием мякоти
6. Фильтр без отверстий для приготовления сорбета
7. Держатель фильтра
8. Толкатель для крышки блока терка/шинковка
9. Крышка для блока терка/шинковка
10. Насадка-терка
11. Насадка-шинковка
12. Втулка для установки насадок терка/шинковка
13. Чаша
14. Выход для сока
15. Заглушка для сока
16. Контейнер для сока
17. Сито-фильтр для контейнера
18. Выход для жмыха
19. Заглушка для жмыха
20. Контейнер для жмыха
21. Щетка для очистки
22. Панель управления
23. Корпус
24. Электрошнур

ПАНЕЛЬ УПРАВЛЕНИЯ



ПЕРЕД НАЧАЛОМ РАБОТЫ

Достаньте прибор и комплектующие из упаковки. Удалите все транспортировочные материалы и наклейки.



Обязательно сохраните на корпусе все предупредительные наклейки и этикетку с серийным номером изделия.

Визуально убедитесь в отсутствии механических повреждений прибора.



Необходимо выдержать устройство 3 часа при комнатной температуре перед использованием, если оно подвергалось низким температурам при транспортировке.

Протрите корпус устройства влажной тканью. Промойте все съемные части, строго следуя указаниям раздела «ЧИСТКА И УХОД». Перед сборкой прибора все съемные части должны полностью высохнуть при комнатной температуре.

Устанавливайте прибор только на твердой и плоской поверхности.

При первом запуске прибора в процессе его работы могут появиться посторонний запах, а также небольшое количество искр. Это не является неисправностью, при дальнейшей эксплуатации они исчезнут.

СБОРКА ПРИБОРА

Сборка чаши

1. Перед тем как установить чашу для сока, отрегулируйте положение резиновой прокладки (расположена у входного отверстия) в соответствии с перерабатываемым продуктом. Она используется для регулировки выхода жмыха и предотвращает попадание сока на корпус прибора во время работы соковыжималки.

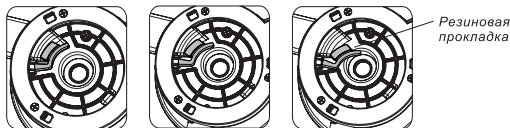

Положение 1 – закрыта полностью (для твердых продуктов)

Положение 2 – приоткрыта (для более мягких продуктов)

Положение 3 – открыта полностью

2. Крышка для выхода сока (упакована отдельно).
 - Перед использованием соедините зажим на крышке с фиксатором на трубке для выхода сока.

- Наденьте крышку на выход для сока как насадку.

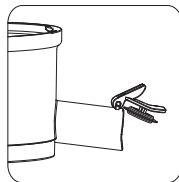
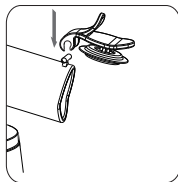

3. Крышка для выхода жмыха (упакована отдельно).
 - Перед включением соковыжималки соедините зажим на крышке с фиксатором на трубке для выхода жмыха и наденьте крышку на выход для жмыха как насадку – так же, как Вы надевали крышку для выхода сока.

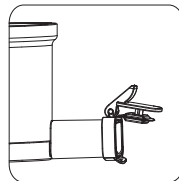
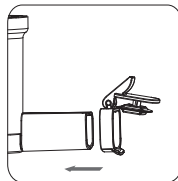

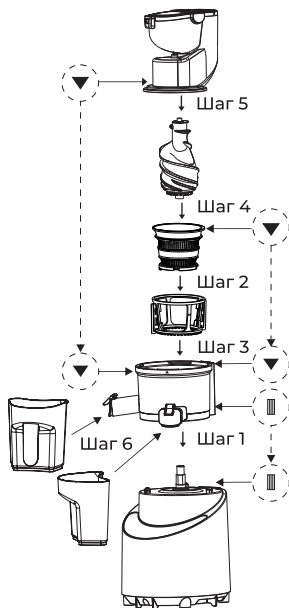



Сборка основной конструкции

Элементы поочередно устанавливаются в нужном порядке.



В случае если конструкция собрана неправильно и детали не зафиксированы в нужном положении, прибор не запустится.



Шаг 1.

Установите чашу на основание корпуса соковыжималки. Сделайте так, чтобы выступ на чаше  находился на одной линии с соответствующим выступом  на основном корпусе, и опустите ее вниз, а затем поверните по часовой стрелке.

Шаг 2.

Вставьте фильтр в держатель.

Шаг 3.

Установите только что собранный фильтр вместе с держателем в чашу. Убедитесь, что маркер на фильтре  находится на одной линии с соответствующим маркером  на чаше, и опустите его вниз до фиксации.

Шаг 4.

Установите шнек в фильтр. Опустите его вниз.

Шаг 5.

Соедините загрузочный лоток с чашей. На лотке есть выступ, который служит замком для всей конструкции. Он должен находиться на одной линии с аналогичным выступом  на самой чаше.

Шаг 6.

Поставьте контейнер для сока (с ручкой) и контейнер для жмыха (без ручки) под соответствующие отверстия для вывода сока и жмыха.

РАЗБОРКА ПРИБОРА

После завершения работы соковыжималки отсоедините кабель питания от розетки.

1. Поверните загрузочный лоток соковыжималки против часовой стрелки до упора. Затем поднимите загрузочный лоток вверх.
2. Поверните чашу соковыжималки против часовой стрелки до упора.

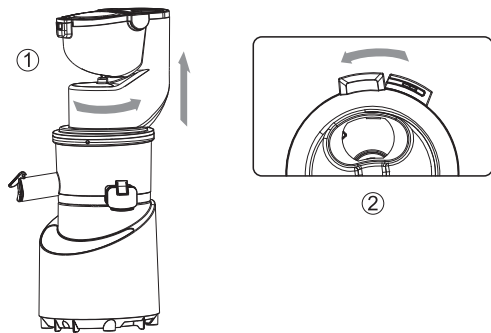

3. Снимите чашу.
4. Достаньте фильтр с держателем и шнеком из чаши соковыжималки.
5. Выньте шнек из фильтра, а затем выньте фильтр из держателя.

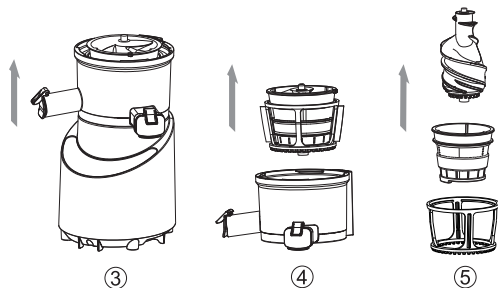

Крышка и загрузочный лоток

Фиксация крышки загрузочной горловины

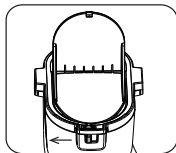

Открытие крышки перед использованием

Сдвиньте фиксатор влево до отметки  для разблокировки, крышка поднимется автоматически.

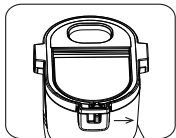

Закрытие крышки перед использованием

Опустите крышку, сдвиньте переключатель вправо до отметки .

Загрузочный лоток оснащен двумя горловинами.



Малая загрузочная горловина

Малая горловина для загрузки используется для подачи овощей и фруктов подходящего размера. Оптимально подойдет для моркови, сельдерея и подобных по размеру и форме продуктов.

Для удобства использования малой горловины держите крышку большой горловины в закрытом положении – так будет удобнее работать с соковыжималкой. При необходимости воспользуйтесь толкателем (он входит в комплектацию).

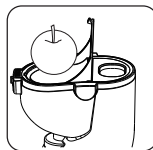

Большая загрузочная горловина

В большую горловину (диаметр составляет 75 мм) Вы можете загружать фрукты и овощи целиком или нарезанными на крупные дольки.

Для этого нужно опустить плод в желоб для подачи и опускать крышку до тех пор, пока плод не попадет в измельчитель.

Воспользуйтесь толкателем, если плоды застревают и не доходят до измельчителя.



Загрузка целых плодов / крупных долек затрудняет проходимость жмыха, вследствие чего может потребоваться более частая очистка рабочей камеры.

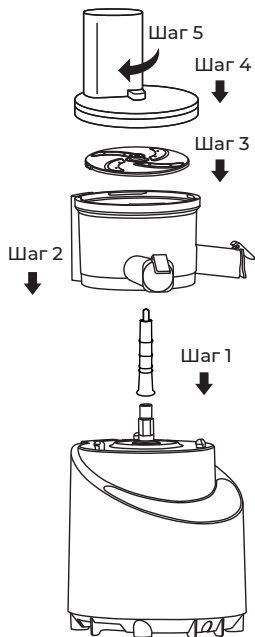

СБОРКА БЛОКА ОВОЩЕРЕЗКИ

Фиксация крышки загрузочной горловины



В случае если конструкция собрана неправильно и детали не зафиксированы в нужном положении, прибор не запустится.





Будьте осторожны, ножи имеют острую заточку.

Шаг 1.

Установите съемную втулку на основание соковыжималки.



Шаг 2.

Установите чашу на основание корпуса соковыжималки. Обратите внимание, что выступ на основании корпуса  должен находиться на одной линии с соответствующим выступом  на чаше. Опустите чашу вниз, а затем поверните по часовой стрелке до фиксации.

Шаг 3.

Установите насадку-терку / насадку-шинковку на съемную втулку в центре чаши.

Шаг 4.

Установите крышку для блока терка/шинковка на чашу. Выступ на крышке для блока терка/шинковка  должен находиться на одной линии с соответствующим выступом  на чаше.

Шаг 5.



Поверните крышку для блока терка/шинковка по часовой стрелке до фиксации.

ОЧИСТКА ПЕРЕД ПЕРВЫМ ВКЛЮЧЕНИЕМ

1. Проверьте, что устройство собрано должным образом. Убедитесь в наличии клапанов «Капля-стоп» на отверстиях для вывода сока и жмыха. Закройте крышки клапанов.
2. Подключите устройство к электросети.
3. Добавьте примерно 500 мл чистой воды в чашу через загрузочный лоток.





Во избежание деформации прибора не используйте для очистки воду температурой выше 60 °C.

4. Включите соковыжималку с помощью кнопки . Выберите режим быстрой очистки **Washing** .
5. Запустите прибор в режиме быстрой очистки. По окончании работы программы соковыжималка автоматически остановит работу.
6. Подставьте резервуары под отверстия для выхода сока и жмыха. Откройте крышки клапанов «Капля-стоп» и дождитесь, пока вода выльется из чаши. Прибор готов к работе.

ИСПОЛЬЗОВАНИЕ



ВКЛЮЧЕНИЕ



1. Перед включением соковыжималки убедитесь, что конструкция собрана правильно и все элементы находятся на своем месте.
2. Подключите прибор к розетке. Соковыжималка издаст звуковой сигнал.
3. Нажмите кнопку  для включения питания, на панели управления начнет мигать режим **Hard**  – Твердые продукты.









Если все индикаторы мигают, а прибор издаст звуковой сигнал, это означает, что включился режим защиты. В этом случае просто нажмите любую кнопку для возврата к обычному режиму.





ВЫБОР РЕЖИМА РАБОТЫ

При включении устройства по умолчанию стоит режим **Hard**  – Твердые продукты. Для изменения настроек и выбора другой программы нажимайте кнопку **Menu** .

Для включения выбранного режима нажмите на кнопку **Start** , прибор начнет работу. Соковыжималка может повернуться против часовой стрелки – это нормально. Чтобы остановить соковыжималку, вновь нажмите на кнопку **Start** .

ПРОГРАММЫ ПРИГОТОВЛЕНИЯ

Обозначение на панели управления	Режим работы	Порядок действий
	Hard / Для твердых плодов / Приготовления сорбета	Применяется для обработки моркови, свеклы и т. п. <ol style="list-style-type: none"> 1. Нарезьте продукты кубиками или тонкой соломкой. 2. Медленно проталкивайте продукты через загрузочную горловину толкателем. 3. Следите за тем, чтобы жмых выходил из соковыжималки. 4. Если продукт застрял в устройстве и не проходит дальше, – используйте функцию Реверс  R
	Medium / Для плодов средней консистенции	Применяется для обработки не слишком твердых продуктов – яблоко, груша и т. п.
	Soft / Для сочных и мягких плодов	Применяется для обработки арбуза, дыни, винограда и т. п. <ol style="list-style-type: none"> 1. Медленно проталкивайте продукты через загрузочную горловину толкателем. 2. Следите за тем, чтобы жмых выходил из соковыжималки. <p> <i>Мягкие фрукты не могут быть полностью выжаты, поэтому жмых будет содержать небольшое количество сока</i></p>
	Mixed Juice / Мульти- витаминные соки	Применяется для обработки мягких продуктов, можно также добавить небольшое количество твердых продуктов. В данном режиме прибор работает с интервалами, паузы между которыми позволяют Вам добавлять новые продукты

Обозначение на панели управления	Режим работы	Порядок действий
	Vegetable / Овощные соки	<p>Применяется для обработки твердых и менее волокнистых овощей.</p> <ol style="list-style-type: none"> 1. При приготовлении сока из сельдерея и других волокнистых овощей нарежьте их мелкими кубиками по 2 см. 2. Медленно проталкивайте продукты через загрузочную горловину толкателем. 3. Следите за тем, чтобы жмых выходил из соковыжималки
	Nuts Milk / Ореховое молочко	<p>Такие орехи, как соя, арахис и кешью, перед переработкой должны отмокать в воде 8-12 часов для размягчения.</p> <p> После приготовления орехового молочка Вы можете дополнительно добавить другие ингредиенты (сахар, мед и пр.) на свой вкус.</p> <p> Орехи с низким содержанием крахмала, такие как миндаль, не подходят для приготовления орехового молочка</p>
	Salad / Салат	<p>Применяется для приготовления салатов и закусок с помощью сменного блока овощерезки.</p> <p>Режим салата позволяет нашинковать или натереть продукт с помощью двух разных ножей</p>
	Washing / Быстрая очистка прибора	<ol style="list-style-type: none"> 1. Перед использованием режима дайте двигателю устройства остановиться, закройте отверстия для выхода сока и жмыха крышками. 2. Налейте примерно 500 мл чистой воды в прибор и нажмите данную кнопку. 3. Откройте отверстия для выхода сока и жмыха. Устройство готово к работе

РЕКОМЕНДАЦИИ ПО ВЫБОРУ ПЛОДОВ ДЛЯ ОТЖИМА СОКА

- i** *ВНИМАНИЕ! При переработке твердых продуктов (например, морковь) не загружайте следующий продукт до полной переработки предыдущего. При несоблюдении этого условия сработает система защиты двигателя от перегрузки и прибор остановится.*
- Используйте свежие фрукты и овощи для приготовления сока, в частности яблоки, груши, апельсины, ананасы, арбузы, морковь, томаты, огурцы и т. д. Фрукты и овощи, которые хранились в холодильнике, должны быть помещены в теплую воду на 10 минут. Не рекомендуется использовать для приготовления сока продукты, хранящиеся при низкой температуре более одной недели, так как они теряют свою сочность.
 - Удалите ядра и косточки из плодов перед отжимом.
 - Фрукты и овощи с толстой кожурой (такие как дыня, ананас, цитрусовые) перед приготовлением сока необходимо предварительно очистить. При использовании цитрусовых плодов вместе с семенами готовый сок может иметь

привкус горечи. Чтобы этого не произошло, удалите семена перед загрузкой плодов в соковыжималку.

- Не загружайте лимоны в прибор в целом виде.
- Плоды с косточками и твердыми крупными семенами (такие как абрикос, слива и пр.), а также плоды с плотной кожурой могут привести к перегрузке и остановке устройства и забить рабочую камеру прибора. Удалите семена и снимите кожуру перед загрузкой плодов в рабочую камеру соковыжималки во избежание повреждения элементов прибора.
- Для получения наилучшего результата рекомендуется использовать плоды в нарезанном виде, кубиками размером около 2 см в каждом измерении.
- Фрукты и овощи должны помещаться в прибор медленно, один за другим. Следующая порция должна помещаться после того, как предыдущая была переработана.
- Если загрузочный лоток забивается, используйте толкатель (он идет в комплекте).

- Следите за тем, как заполняются емкости для сока и жмыха.
- Количество мякоти в готовом соке зависит от консистенции используемых плодов, их спелости, свежести, а также от чистоты фильтра.
- Соки из мягких плодов будут иметь более густую консистенцию в связи с более высоким содержанием мякоти. Соки из твердых плодов будут иметь более жидкую консистенцию в связи с низким содержанием мякоти.
- Свежевыжатый яблочный сок быстро меняет цвет на более темный оттенок. Это нормальное явление, которое можно замедлить с помощью добавления в готовый яблочный сок небольшого количества лимонного сока.
- Ваша соковыжималка не предназначена для приготовления сока из имбиря, кресс-салата (мелкого сельдерея) и других продуктов с высоким содержанием клетчатки в крупном виде. Данные плоды следует предварительно измельчить до кусочков размером не более 3 см.
- Продукты с высоким содержанием крахмала, такие как инжир, картофель, банан, папайя, манго, не подходят для использования в данном приборе. Для обработки таких плодов советуем Вам использовать блендер.
- В процессе приготовления сока из яблок, моркови и других жестких плодов устройство будет издавать шум (это никак не отразится на результате отжима).
- Во время переработки мягких плодов, таких как вишня, виноград, помидоры, из входного отверстия может выплескиваться некоторое количество сока.

Примерный расход продукта на одну порцию сока

Фрукт/ Овощ	Вес	Объем сока*	Режим
Апельсин	400 г	200 мл	Soft 
Грейпфрут	250 г	200 мл	Soft 
Яблоко	250 г	200 мл	Medium 
Груша	250 г	200 мл	Medium 
Персик	400 г	200 мл	Medium 
Нектарин	400 г	200 мл	Medium 
Гранат	250 г	200 мл	Hard 
Морковь	550 г	200 мл	Hard 
Свекла	450 г	200 мл	Hard 

Фрукт/ Овощ	Вес	Объем сока*	Режим
Томат	350 г	200 мл	Vegetable 
Огурец	250 г	200 мл	Vegetable 
Сельдерей	250 г	200 мл	Hard 

* Консистенция и объем готового сока всегда зависят от выбранных плодов, их сорта, спелости и волокнистости.

ФУНКЦИЯ «РЕВЕРС»

Если остатки мякоти задержались между шнеком и сито-фильтром и мешают процессу отжима сока, включите режим «Реверс» .

При нажатии кнопки «Реверс»  прибор начнет работать, вращая шнек в обратную сторону. Таким образом, остатки мякоти будут выводиться из рабочей области. При этом сама соковыжималка немного повернется против часовой стрелки – это абсолютно нормально. В данном режиме прибор будет работать в течение 10 секунд, затем остановится.

Режим «Реверс» можно включать как во время работы устройства, так и во время паузы.

После завершения работы соковыжималки нажмите кнопку . После 5-секундного реверса прибор выключится.



Внимание! После 20 минут работы соковыжималка автоматически остановится. Дайте прибору остыть в течение 5 минут и снова перезапустите ее, если потребуется.

ФУНКЦИЯ «КАПЛЯ-СТОП»

Данная функция предотвращает протекание сока из носика. В перерывах между отжимом перекройте подачу сока, закрыв крышки клапанов на отверстиях для вывода сока и жмыха, и никакие капли не попадут на Ваш стол.

КОМПЛЕКСНАЯ ЗАЩИТА ЭЛЕМЕНТОВ M-PRO

- Система защиты от запуска при неправильной сборке используется для повышения безопасности и надежности. В случае если конструкция собрана неправильно и детали не зафиксированы в нужном положении, прибор не запустится. Пересоберите устройство.
- Система защиты двигателя от перегрузки/перегрева автоматически отключает устройство при повышенной нагрузке. Если это произошло, отключите прибор от электросети и дайте двигателю остыть в течение 10 минут. При необходимости очистите устройство от остатков продуктов и снова подключите к электросети. При следующей эксплуатации сократите время непрерывной работы и увеличьте интервалы между включениями прибора.





ЧИСТКА И УХОД

БЫСТРАЯ ОЧИСТКА ПОСЛЕ ОТЖИМА

1. Проверьте, что устройство собрано должным образом. Убедитесь в наличии клапанов «Капля-стоп» на отверстиях для вывода сока и жмыха. Закройте крышки клапанов.
2. Подключите устройство к электросети.
3. Добавьте примерно 500 мл чистой воды в чашу через загрузочный лоток.



Во избежание деформации прибора не используйте для очистки воду температурой выше 60 °С.

4. Включите соковыжималку с помощью кнопки . Выберите режим быстрой очистки Washing .
5. Запустите прибор в режиме быстрой очистки. По окончании работы программы соковыжималка автоматически остановит работу.
6. Подставьте резервуары под отверстия для выхода сока и жмыха. Откройте крышки клапанов «Капля-стоп» и дождитесь, пока вода выльется из чаши. Прибор готов к работе.

Для полной очистки прибора необходимо сначала разобрать конструкцию в соответствии со схемой, описанной в разделе «Разборка прибора».

Промойте элементы конструкции, кроме корпуса, под чистой проточной водой.

После очистки дайте всем элементам конструкции полностью высохнуть или протрите их чистым сухим полотенцем.



ЗАПРЕЩЕНО погружать корпус прибора в воду или иные жидкости!

Для очистки корпуса используйте мягкие салфетки или щетку, входящую в комплект поставки.



Очищайте прибор сразу после использования, особенно элементы конструкции, контактирующие с продуктами питания.

Резиновую прокладку в нижней части чаши можно мыть.



Запрещается использование абразивных средств, агрессивных химических и иных веществ, применение которых не рекомендовано для очистки предметов, контактирующих с продуктами питания.

Запрещается мыть детали устройства в посудомоечной машине.

ХРАНЕНИЕ И ТРАНСПОРТИРОВКА

- Перед хранением и транспортировкой устройства необходимо тщательно очистить корпус и полностью его просушить.
 - Хранение допускается в сухом и хорошо вентилируемом помещении вдали от источников огня, нагревательных приборов и прямых солнечных лучей. Храните прибор в чистом и сухом состоянии, в недоступном для детей месте.
 - Электрические устройства транспортируют всеми видами транспорта в соответствии с правилами перевозки грузов, действующими на транспорте конкретного вида. При перевозке устройства используйте оригинальную заводскую упаковку.
 - Транспортировка должна осуществляться только в крытом транспорте.
 - Устройство должно быть правильно упаковано и закреплено во избежание самопроизвольного перемещения в процессе транспортировки.
 - Транспортировка устройства должна исключать возможность непосредственного воздействия на него атмосферных осадков и агрессивной внешней среды.
- При осуществлении транспортировки и хранения устройства запрещается подвергать его механическим воздействиям извне, так как они могут привести к повреждению устройства, разрушению его конструкции или повреждению внешней упаковки.
 - При хранении и транспортировке запрещено допускать попадание воды и иных жидкостей на упаковку устройства или внутрь упаковки.
 - При проведении погрузочно-разгрузочных работ требуется осторожность.

УСТРАНЕНИЕ НЕИСПРАВНОСТЕЙ

Неисправность	Возможная причина	Способ решения
Устройство не включается	Устройство не подключено к электросети	Подключите прибор к электросети
	Источник питания неисправен	Подключите прибор к исправному источнику питания
	Сработала система защиты от запуска при неправильной сборке	Убедитесь в правильной сборке устройства
Прибор остановился во время работы	Используется слишком большое количество продукта	Не перегружайте камеру отжима, используйте меньшее количество продукта
	Сработала система двигателя от перегрузки	Отключите прибор от электросети и дайте двигателю остыть в течение 10 минут. При последующей эксплуатации соблюдайте все рекомендации, не используйте прибор в непрерывном режиме более 20 мин
	Сработала система защиты двигателя от перегрева, мотор заблокирован до полного остывания	
В сок попадает избыточное количество мякоти	Фильтр и чаша сильно загрязнены	Очистите фильтр и чашу прибора
	Для отжима используются слишком мягкие плоды. При отжиме сока образуется большое количество мякоти, она может засорять фильтр и попадать в готовый сок	Не используйте переспелые плоды и слишком мягкие сорта фруктов/овощей для отжима. Периодически используйте функцию быстрой очистки при переработке большого количества плодов
	Используется фильтр для сока с большим количеством мякоти	Установите фильтр для отжима сока с меньшим количеством мякоти

Неисправность	Возможная причина	Способ решения
Работа прибора сопровождается громкими звуками	Отжим сока из плодов с очень твердой консистенцией	Не является неисправностью – это норма
Посторонний запах при первом использовании	Первый запуск прибора	Это нормальное явление, которое уйдет спустя некоторое время

I Если неисправность не удалось устранить, обратитесь за консультацией в авторизованный сервисный центр или в отдел заботы о клиентах GARLYN. Все ремонтные работы должны производиться квалифицированными специалистами в сервисном центре.

ОТДЕЛ ЗАБОТЫ О КЛИЕНТАХ GARLYN

КАК СВЯЗАТЬСЯ

Чтобы получить ответы на все интересующие Вас вопросы, обратитесь в наш отдел заботы о клиентах.

Наши специалисты с радостью помогут решить любые возникшие проблемы и ответят на самые неожиданные вопросы.

Мы также будем рады Вашим предложениям о том, как еще мы можем улучшить наши товары и сделать их максимально удобными и надежными.

С заботой о Вас!

Телефон: 8 (800) 555-95-31 (доб. 2)

Почта: info@garlyn.ru

График работы: ежедневно с 10 до 20.

ТЕХНИЧЕСКИЕ ХАРАКТЕРИСТИКИ

Наименование	соковыжималка
Товарный знак.....	Garlyn
Модель	J-600 Max
Напряжение.....	220-240 В, 50 Гц
Мощность максимальная.....	580 Вт
Мощность номинальная	200 Вт
Тип двигателя.....	DC (постоянного тока)
Защита от поражения электротоком	класс I
Скорость вращения шнека	до 55 об/мин
Панель управления	сенсорная
Количество автоматических программ.....	8
Диаметр горловины	75 мм
Материал фильтра	нержавеющая сталь
Объем контейнера для сока	1000 мл
Объем контейнера для жмыха.....	700 мл
Функция «Капля-стоп».....	есть
Уровень шума.....	до 74 дБ
Защита от включения при неправильной сборке.....	есть

GARLYN

Защита от перегрузки/перегрева	есть
Реверс.....	есть
Вес нетто.....	5 кг
Габаритные размеры.....	200 × 505 × 215 мм
Длина электрошнура.....	108 см
Срок службы	3 года

КОМПЛЕКТАЦИЯ

Соковыжималка	1 шт.
Чаша	1 шт.
Загрузочный лоток	1 шт.
Шнек.....	1 шт.
Фильтр с маленькими отверстиями.....	1 шт.
Фильтр с большими отверстиями	1 шт.
Фильтр для сорбета.....	1 шт.
Держатель фильтра.....	1 шт.
Крышка для блока терка/шинковка.....	1 шт.
Толкатель для крышки блока терка/шинковка	1 шт.
Втулка для установки насадок терка/шинковка	1 шт.
Насадка-терка.....	1 шт.
Насадка-шинковка	1 шт.
Сито-фильтр для контейнера.....	1 шт.
Контейнер для сока	1 шт.
Контейнер для жмыха.....	1 шт.
Толкатель для соковыжималки	1 шт.
Заглушка для сока.....	1 шт.
Заглушка для жмыха	1 шт.

Щетка для очистки.....	1 шт.
Руководство пользователя	1 шт.
Краткая инструкция пользователя	1 шт.
Гарантийный талон.....	1 шт.

I *Производитель, постоянно улучшая и совершенствуя свою продукцию, оставляет за собой право вносить конструктивные изменения в спецификацию и дизайн товара, не ухудшающие его качество, без предварительного уведомления об этих изменениях.*

УТИЛИЗАЦИЯ



Внимание! После окончания срока службы в соответствии с экологическими требованиями не выбрасывайте прибор вместе с бытовыми отходами. Передайте его в специализированный пункт для дальнейшей утилизации. Этим Вы сможете защитить окружающую среду.

Отходы, образующиеся при утилизации изделий, подлежат обязательному сбору с последующей утилизацией в установленном порядке и в соответствии с действующими требованиями и нормами отраслевой нормативной документации, в том числе в соответствии с СанПин 2.1.7.1322-03 «Гигиенические требования к размещению и обезвреживанию отходов производства и потребления».



Товар сертифицирован в соответствии с Федеральным законом «О техническом регулировании» и соответствует требованиям Технического регламента Таможенного союза ТР ТС 004/2011 «О безопасности низковольтного оборудования», Технического регламента Таможенного союза ТР ТС 020/2011 «Электромагнитная совместимость технических средств», Технического регламента Евразийского экономического союза «Об ограничении применения опасных веществ в изделиях электротехники и радиоэлектроники» ТР ЕАЭС 037/2016.

Гарантийный срок: 12 месяцев с даты продажи изделия
Дату изготовления Вы можете найти на корпусе устройства
Спроектировано и разработано компанией Garlyn
Сделано в Китае

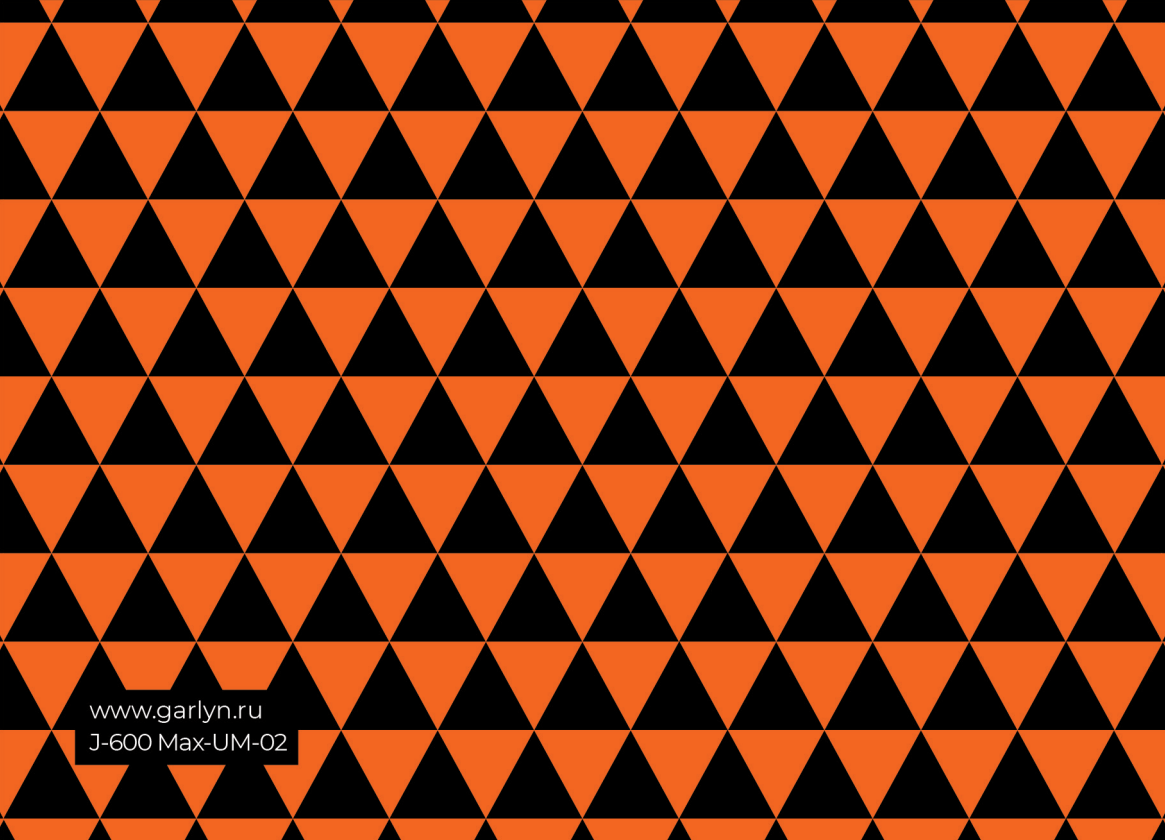
The background of the entire image is a repeating geometric pattern of triangles. The triangles are arranged in a grid where each row consists of alternating orange and black triangles pointing downwards. The triangles in one row are offset from the triangles in the rows above and below them, creating a tessellated effect.

www.garlyn.ru
J-600 Max-UM-02