

ОСНОВНЫЕ МЕРЫ ПРЕДОСТОРОЖНОСТИ

- ▲ Не пытайтесь эксплуатировать прибор с открытой дверцей.
- ▲ Не помещайте никакие предметы между передней поверхностью устройства и дверцей и не допускайте скопления грязи / остатков чистящих средств на уплотнительных поверхностях.
- ▲ Не эксплуатируйте прибор с повреждениями. Дверца духовки должна закрываться правильно.
- ▲ При разогреве пищи в пластиковых/бумажных контейнерах следите за духовкой из-за возможности воспламенения;
- ▲ Перед помещением пакета в прибор снимите с него металлическую проволоку при наличии;
- ▲ При появлении дыма выключите прибор, отключите его от электросети и держите дверцу закрытой;
- ▲ Не нагревайте жидкости и другие продукты в герметичных контейнерах (риск взрыва);
- ▲ Соблюдайте осторожность при обращении с горячим напитком;
- ▲ Не жарьте продукты в приборе. Горячее масло может повредить детали/посуду и привести к ожогам кожи.

Устройство прибора

1. Система безопасного запираания двери
2. Окно духовки
3. Роликовое кольцо
4. Вал
5. Панель управления
6. Волновая направляющая. Не снимайте слюдяную пластину!
7. Стекланный поддон
8. Нагреватель гриля
9. Электрошнур
10. Металлическая стойка

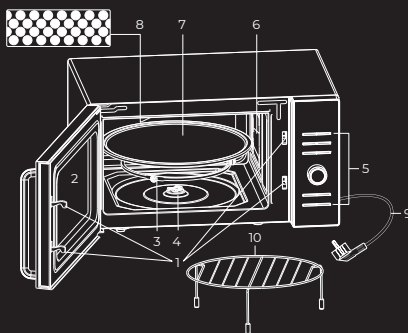

Панель управления

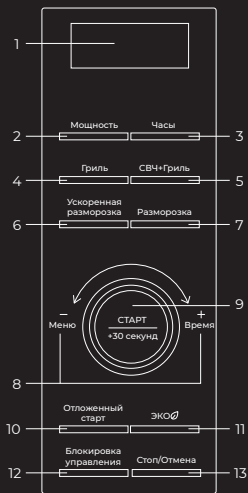

1. **Дисплей.** Отображаются время приготовления, мощность, индикаторы и время на часах.
2. **Мощность.** Выбор уровня мощности / Режим «Микроволновка».
3. **Часы.** Установка времени.
4. **Гриль.** Установка программы приготовления на гриле.
5. **СВЧ+Гриль.** Установка комбинированной программы приготовления.
6. **Ускоренная разморозка.** Размораживание продуктов по времени.
7. **Разморозка.** Размораживание продуктов по весу.
8. **Меню/Время.** Поверните регулятор для установки времени, веса продуктов или порций.
Поверните регулятор для выбора меню автоматического приготовления.
9. **СТАРТ +30 секунд.** Нажмите на циферблат, чтобы запустить программы приготовления и размораживания. Нажмите на циферблат, чтобы установить программу Экспресс-приготовления.
10. **Отложенный старт.** Настройка запуска прибора в запланированное время.
11. **ЭКО.** Установка функции энергосбережения.
12. **Блокировка управления.** Установка защиты от детей.
13. **Стоп/Отмена.** Одно нажатие – остановка приготовления. Два нажатия – полная отмена приготовления.



ПЕРЕД НАЧАЛОМ РАБОТЫ

Убедитесь, что все упаковочные материалы удалены с внутренней стороны дверцы прибора и отсутствуют механические повреждения.

При первом включении прибора могут появиться посторонний запах и небольшое количество дыма. Это временное явление, которое совершенно безопасно для работы и быстро исчезнет.

ПОРЯДОК РАБОТЫ

Первое включение

При первом включении прибора в электросеть раздастся звуковой сигнал, на дисплее отобразится . В процессе настройки примерно через 30 секунд прибор вернется в режим ожидания. Во время приготовления, если Вы один раз нажмете кнопку Стоп/Отмена, программа будет приостановлена. При двойном нажатии программа будет отменена. При нажатии кнопки  программа будет возобновлена.

После окончания приготовления на дисплее появится надпись End, звуковые сигналы будут раздаваться каждые две минуты, пока Вы не нажмете любую кнопку или не откроете дверцу.

Приготовление пищи

1. В режиме ожидания нажмите кнопку **Мощность** один/несколько раз, чтобы выбрать уровень мощности приготовления.
2. Поверните регулятор **Меню/Время**, чтобы установить время приготовления: от 10 секунд до 95 минут.
3. Нажмите кнопку  для подтверждения.

Гриль

В режиме ожидания один раз нажмите кнопку **Гриль**. Поверните регулятор **Меню/Время**, чтобы установить время приготовления: от 10 секунд до 95 минут. Нажмите кнопку  чтобы начать программу.

СВЧ+Гриль

Комбинированный режим Со-1: одно нажатие кнопки **СВЧ+Гриль**. Гриль работает больше времени, чем СВЧ. Комбинированный режим Со-2: двойное нажатие кнопки **СВЧ+Гриль**. СВЧ работает больше времени, чем Гриль. Выбрав режим Со-1 или Со-2, в режиме ожидания нажмите кнопку **СВЧ+Гриль** один или два раза. Поверните регулятор **Меню/Время**, чтобы установить время приготовления: от 10 секунд до 95 минут. Нажмите кнопку  чтобы начать программу.

Количество нажатий	Обозначение на дисплее	Мощность, Вт
1 раз	100% (P100)	700
2 раза	90% (P-90)	630
3 раза	80% (P-80)	560
4 раза	70% (P-70)	490
5 раз	60% (P-60)	420
6 раз	50% (P-50)	350
7 раз	40% (P-40)	280
8 раз	30% (P-30)	210
9 раз	20% (P-20)	140
10 раз	10% (P-10)	70
11 раз	0% (P-00)	Отмена

Автоматическое приготовление

В режиме ожидания один раз поверните регулятор **Меню/Время** против часовой стрелки, на дисплее появится значение A-01. Затем поверните регулятор по часовой стрелке, чтобы выбрать код другого блюда.

Нажмите кнопку  один раз. Поверните регулятор **Меню/Время** для выбора веса блюда или порции.



Нажмите кнопку  для подтверждения.

*Переворачивайте продукты во время приготовления.

A-01	Спагетти (100 г, 200 г, 300 г)
A-02	Картофель (1-2 порции)
A-03	Автоподогрев (200-800 г)
A-04	Попкорн (100 г)
A-05	Рыба (200-600 г)
A-06	Пицца (150 г, 300 г, 450 г)
A-07	Овощи (200-600 г)
A-08*	Курица (800 г, 1000 г, 1200 г, 1400 г)
A-09*	Говядина/баранина (200-600 г)
A-10*	Мясо на шампурах (100-500 г)
A-11*	Ветчина на гриле (100-500 г)

Экспресс-приготовление

Данная функция позволяет автоматически использовать прибор на мощности 1200 Вт. В режиме ожидания несколько раз нажмите кнопку  для установки времени приготовления (каждое нажатие увеличивает время на 30 секунд, и до 10 минут), печь начнет работать автоматически на полной мощности.

 Во время использования программы Экспресс-приготовление можно изменять время, нажимая кнопку .

УХОД И ОЧИСТКА

Перед очисткой выключите прибор и отсоедините его от электросети. Содержите внутреннюю поверхность устройства в чистоте. Не допускайте попадания воды в вентиляционные отверстия, а также намокания панели управления, чистите ее мягкой влажной тканью при открытой дверце. Стекланный поддон мойте в теплой воде или в посудомоечной машине. Роликовое кольцо и нижнюю часть прибора следует регулярно чистить во избежание чрезмерного шума.

 При очистке ЗАПРЕЩАЕТСЯ использование грубых салфеток или губок, абразивных паст и агрессивных веществ, не рекомендованных для применения с предметами, контактирующими с пищей.

 Для получения полной информации об эксплуатации Вашего прибора обращайтесь, пожалуйста, к руководству пользователя, а также в отдел заботы о клиентах GARLYN по телефону 8-800-350-05-03 (доб. 2)